

## AV RECEIVER

Operating Instructions GB

Mode d'emploi FR

Manual de instrucciones ES

### Owner's Record

The model and serial numbers are located on the bottom of the unit.

Record the serial number in the space provided below.

Refer to these numbers whenever you call upon your Sony dealer regarding this product.

Model No. XAV-AX3200/XAV-AX3250

Serial No. \_\_\_\_\_

**To cancel the demonstration (Demo) display, see page 7.**

**Pour annuler l'affichage de démonstration (Démo), reportez-vous à la page 7.**

**Para cancelar la pantalla de demostración (Demostración), consulte la página 7.**



XAV-AX3200(UC)/XAV-AX3250(UC)

[https://rd1.sony.net/help/ev/xav-ax32/h\\_zz/](https://rd1.sony.net/help/ev/xav-ax32/h_zz/)



\* 5 0 2 7 2 6 0 1 1 \* (1)

## Warning

For safety, be sure to install this unit in the dashboard of the car as the rear side of the unit becomes hot during use.  
For details, see "Connection/Installation" (page 12).

The nameplate indicating operating voltage, etc., is located on the bottom of the chassis.

The validity of the CE marking is restricted to only those countries where it is legally enforced, mainly in the countries EEA (European Economic Area) and Switzerland.

## WARNING

**To prevent fire or shock hazard, do not expose the unit to rain or moisture.**

**To avoid electrical shock, do not open the cabinet. Refer servicing to qualified personnel only.**

**FOR THE CUSTOMERS IN THE USA. NOT APPLICABLE IN CANADA, INCLUDING IN THE PROVINCE OF QUEBEC.**

**POUR LES CLIENTS AUX ÉTATS-UNIS. NON APPLICABLE AU CANADA, Y COMPRIS LA PROVINCE DE QUÉBEC.**

This equipment has been tested and found to comply with the limits for a Class B digital device, pursuant to Part 15 of the FCC Rules. These limits are designed to provide reasonable protection against harmful interference in a residential installation. This equipment generates, uses, and can radiate radio frequency energy and, if not installed and used in accordance with the instructions, may cause harmful interference to radio communications. However, there is no guarantee that interference will not occur in a particular installation. If this equipment does cause harmful interference to radio or television reception, which can be determined by turning the equipment off and on, the user is encouraged to try to correct the interference by one or more of the following measures:

- Reorient or relocate the receiving antenna.
- Increase the separation between the equipment and receiver.
- Connect the equipment into an outlet on a circuit different from that to which the receiver is connected.
- Consult the dealer or an experienced radio/TV technician for help.

You are cautioned that any changes or modifications not expressly approved in this manual could void your authority to operate this equipment.

This device complies with part 15 of FCC Rules and Innovation, Science and Economic Development Canada's licence-exempt RSS(s). Operation is subject to the following two conditions:

- (1) this device may not cause harmful interference, and
- (2) this device must accept any interference received, including interference that may cause undesired operation.

This transmitter must not be co-located or operated in conjunction with any other antenna or transmitter.

This equipment complies with FCC/ISED radiation exposure limits set forth for an uncontrolled environment and meets the FCC radio frequency (RF) Exposure Guidelines and RSS-102 of the ISED radio frequency (RF) Exposure rules as this equipment has very low levels of RF energy.

**If you have any questions about this product:**

**Visit:** <https://www.sony.com/electronics/support>  
**Contact:** Sony Customer Information Service Center at 1-800-222-7669

**Write:** Sony Customer Information Service Center  
12451 Gateway Blvd., Fort Myers, FL 33913  
Supplier's Declaration of Conformity  
Trade Name: SONY  
Model: XAV-AX3200/XAV-AX3250  
Responsible Party: Sony Electronics Inc.  
Address: 16535 Via Esprillo, San Diego, CA 92127  
U.S.A.

Telephone Number: [858-942-2230](tel:858-942-2230)

This device complies with part 15 of the FCC rules. Operation is subject to the following two conditions:

- (1) This device may not cause harmful interference, and
- (2) this device must accept any interference received, including interference that may cause undesired operation.

**For the State of California, USA only**

Perchlorate Material – special handling may apply,  
See

[www.dtsc.ca.gov/hazardouswaste/perchlorate](http://www.dtsc.ca.gov/hazardouswaste/perchlorate)



**WARNING: Do not ingest battery,  
Chemical Burn Hazard.**

The remote commander contains a coin/button cell battery. If the coin/button cell battery is swallowed, it can cause severe internal burns in just 2 hours and can lead to death.

Keep new and used batteries away from children. If the battery compartment does not close securely, stop using the product and keep it away from children.

If you think batteries might have been swallowed or placed inside any part of the body, seek immediate medical attention.

**Note on the lithium battery**

Do not expose the battery to excessive heat such as direct sunlight, fire or the like.

**Warning if your car's ignition has no ACC position**

Do not install this unit in a car that has no ACC position. The display of the unit does not turn off even after turning the ignition off, and this causes battery drain.

**Disclaimer regarding services offered by third parties**

Services offered by third parties may be changed, suspended, or terminated without prior notice. Sony does not bear any responsibility in these sorts of situations.

**Important notice**

**Caution**

IN NO EVENT SHALL SONY BE LIABLE FOR ANY INCIDENTAL, INDIRECT OR CONSEQUENTIAL DAMAGES OR OTHER DAMAGES INCLUDING, WITHOUT LIMITATION, LOSS OF PROFITS, LOSS OF REVENUE, LOSS OF DATA, LOSS OF USE OF THE PRODUCT OR ANY ASSOCIATED EQUIPMENT, DOWNTIME, AND PURCHASER'S TIME RELATED TO OR ARISING OUT OF THE USE OF THIS PRODUCT, ITS HARDWARE AND/OR ITS SOFTWARE.

Dear customer, this product includes a radio transmitter.

Please check your vehicle operation manual or contact the manufacturer of your vehicle or your vehicle dealer, before you install this product into your vehicle.

**Emergency calls**

This BLUETOOTH car handsfree and the electronic device connected to the handsfree operate using radio signals, cellular, and landline networks as well as user-programmed function, which cannot guarantee connection under all conditions. Therefore do not rely solely upon any electronic device for essential communications (such as medical emergencies).

**On BLUETOOTH communication**

- Microwaves emitting from a BLUETOOTH device may affect the operation of electronic medical devices. Turn off this unit and other BLUETOOTH devices in the following locations, as it may cause an accident.
  - where inflammable gas is present, in a hospital, train, airplane, or petrol station
  - near automatic doors or a fire alarm
- This unit supports security capabilities that comply with the BLUETOOTH standard to provide a secure connection when the BLUETOOTH wireless technology is used, but security may not be enough depending on the setting. Be careful when communicating using BLUETOOTH wireless technology.
- We do not take any responsibility for the leakage of information during BLUETOOTH communication.

If you have any questions or problems concerning your unit that are not covered in this manual, consult your nearest Sony dealer.

## Main Unit and Remote Commander

### Main unit

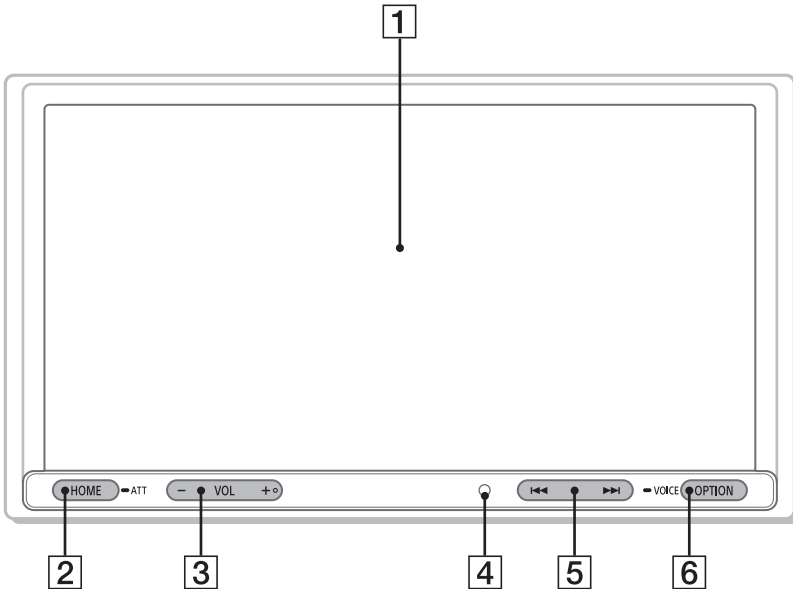

The VOL (volume) + button has a tactile dot.

**1 Display/touch screen**

**2 HOME**

Displays the HOME screen (page 6).

**ATT (attenuate)**

Press and hold for 1 second to attenuate the sound.

To cancel, press and hold again, or press VOL +.

**3 VOL (volume) +/-**

**4 Receptor for the remote commander**

**5 <</>> (previous/next)**

Functions differently depending on the selected source:

- [Radio]: select a preset station.
- [SXM] (SiriusXM): select a preset channel.
- [USB]/[Bluetooth]: move to the previous/next file.

Press and hold to:

- [Radio]: tune into a station automatically (SEEK+/SEEK-).
- [USB]/[Bluetooth]: fast-reverse/fast-forward.

**6 OPTION**

Displays the OPTION screen (page 6).

**VOICE**

Press and hold to activate the voice command function for Apple CarPlay and Android Auto™.

## RM-X170 remote commander

The remote commander can be used to operate the audio controls. For menu operations, use the touch screen.

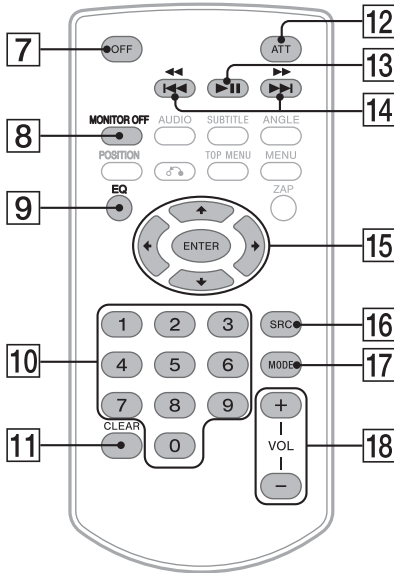

### Note

The white buttons in the illustration above are not supported.

- 7 OFF**  
Turns the source off.
- 8 MONITOR OFF**  
Turns off the monitor.  
To turn back on, press again.
- 9 EQ (equalizer)**  
Selects an equalizer curve.
- 10 Number buttons (0 to 9)**
- 11 CLEAR**
- 12 ATT (attenuate)**  
Attenuates the sound. Press again to cancel the attenuation.
- 13 ►|| (play/pause)**

- 14 ◀◀/▶▶ (previous/next)**  
**◀◀/▶▶ (fast-reverse/fast-forward)**  
Functions differently depending on the selected source:
  - [Radio]: select a preset station.
  - [SXM] (SiriusXM): select a preset channel.
  - [USB]/[Bluetooth]: move to the previous/next file.

Press and hold to:

- [Radio]: tune into a station automatically (SEEK+/SEEK-).
  - [USB]/[Bluetooth]: fast-reverse/fast-forward.
- 15 ◀/▶/⬇/⬆**  
Functions differ depending on the selected source.
    - [Radio]: select a preset station or tune into a station automatically.
    - [SXM] (SiriusXM): select a preset channel or move to the previous/next channel.
    - [USB]: select a folder or move to the previous/next file.

### ENTER

Enters the selected item.

- 16 SRC (source)**  
Changes the source. Each time you press this button, a selectable source is displayed in a popup on the current display.

### 17 MODE

Selects the radio band.

### 18 VOL (volume) +/-

Remove the insulation film before use.



# Screen Displays

Playback screen:

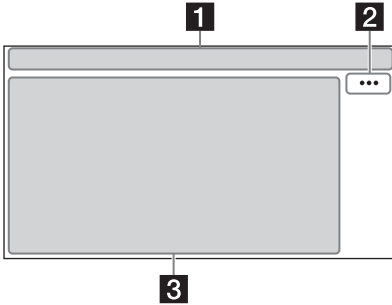

HOME screen:

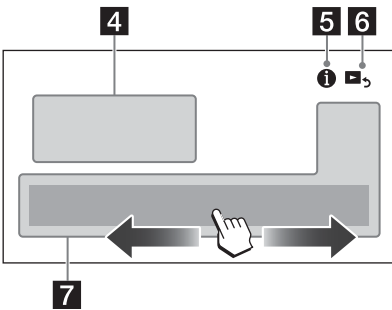

OPTION screen:

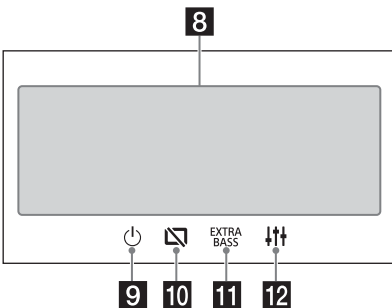

## 1 Status indication

- Lights up when the sound is attenuated.

---

- Indicates the signal strength status of the connected SiriusXM Connect Vehicle Tuner.

---

- Lights up when the Bluetooth® signal is on. Flashes when the connection is in progress.

---

- Lights up when the audio device is playable by enabling the A2DP (Advanced Audio Distribution Profile).

---

- Lights up when handsfree calling is available by enabling the HFP (Handsfree Profile).

---

- Indicates the signal strength status of the connected mobile phone.

---

- Indicates the remaining battery status of the connected mobile phone.

## 2 ... (source option)

Opens the source option menu. The available items differ depending on the source.

## 3 Application specific area

Displays playback controls/indications or show the unit's status. Displayed items differ depending on the source.

## 4 Clock

Displays the time which are set on the Date/Time setting.

## 5 (instruction for smartphone connection)

Displays the instruction for connecting Apple CarPlay, Android Auto or WebLink™.

## 6 (return to the playback screen)

Switches from the HOME screen to the playback screen.

## 7 Sources and Settings select keys

Changes the source or make various settings. Flick to select the setting icon and other icons. Touch the source icon you want to select.

	Android Auto		Apple CarPlay		Radio
	SXM		Bluetooth		USB
	WebLink		Rear Camera		A/V IN
	Phone		Settings		

### 8 Sound select keys

Changes the sound.

### 9 (standby)

Turns the unit in standby mode (USB charging is still available). To resume, press any buttons.

### 10 (monitor off)

Turns off the monitor. When the monitor is turned off, touch any part of the display to turn it back on.

### 11 EXTRA BASS (EXTRA BASS)

Changes the EXTRA BASS setting.

### 12 (EQ10/Subwoofer)

Changes the EQ10/Subwoofer setting.

## Basic Operations

### Pairing with a BLUETOOTH Device

When connecting a BLUETOOTH device for the first time, mutual registration (called "pairing") is required. Pairing enables this unit and other devices to recognize each other.

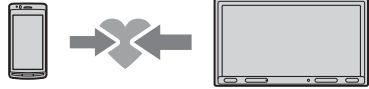

- 1 Press HOME, then touch [Settings] → [Bluetooth] → [Bluetooth Connection] → [ON] → [Pairing].  
 flashes while the unit is in pairing standby mode.
- 2 Perform pairing on the BLUETOOTH device so it detects this unit.
- 3 Select your model name shown on the display of the BLUETOOTH device\*.

When pairing is made,  stays lit.

\* If passkey input is required on the BLUETOOTH device, input [0000].

### Canceling the Demonstration Mode

- 1 Press HOME, then touch [Settings].
- 2 Touch [General], then touch [Demo] to set to [OFF].
- 3 To exit the setup menu, touch  (back) twice.

### Updating the Firmware

To update the firmware, visit the support site, then follow the online instructions.

URL: <https://www.sony.com/am/support>

#### Note

During the update, do not remove the USB device.

## Additional Information

### Precautions

- Power antenna (aerial) extends automatically.
- When you transfer ownership or dispose of your car with the unit installed, initialize all the settings to the factory settings by performing the factory reset.
- Do not splash liquid onto the unit.

### Notes on safety

- Comply with your local traffic rules, laws, and regulations.
- While driving
  - Do not watch or operate the unit, as it may lead to distraction and cause an accident. Park your car in a safe place to watch or operate the unit.
  - Do not use the setup feature or any other function which could divert your attention from the road.
  - When backing up your car, be sure to look back and watch the surroundings carefully for your safety even if the rear view camera is connected. Do not depend on the rear view camera exclusively.
- While operating
  - Do not insert your hands, fingers, or foreign objects into the unit as it may cause injury or damage to the unit.
  - Keep small articles out of the reach of children.
  - Be sure to fasten seatbelts to avoid injury in the event of sudden movement of the car.

### Preventing an accident

Pictures appear only after you park the car and set the parking brake. If the car starts moving during video playback, the following caution is displayed and you cannot watch the video.

### [Video blocked for your safety.]

Do not operate the unit or watch the monitor while driving.

### Notes on LCD panel

- Do not get the LCD panel wet or expose it to liquids. This may cause a malfunction.
- Do not press down hard on the LCD panel as doing so can distort the picture or cause a malfunction (i.e., the picture may become unclear or the LCD panel may be damaged).
- Do not touch the panel with objects other than with your finger as it may damage or break the LCD panel.
- Clean the LCD panel with a dry soft cloth. Do not use solvents such as benzine, thinner, commercially available cleaners, or antistatic spray.
- Do not use the unit outside the temperature range 0 °C to 40 °C (32 °F to 104 °F).
- If your car was parked in a cold or hot place, the picture may not be clear. However, the monitor is not damaged and the picture will become clear after the temperature in your car becomes normal.
- Some stationary blue, red, or green dots may appear on the monitor. These are called “bright spots” and can happen with any LCD. The LCD panel is precision-manufactured with more than 99.99% of its segments functional. However, it is possible that a small percentage (typically 0.01%) of the segments may not light up properly. This will not, however, interfere with your viewing.



### Notes on the touch screen

- This unit uses a resistive touch screen. Touch the screen directly with your fingertip.
- Multi-touch operation is not supported on this unit.
- Do not touch the screen with sharp objects such as a needle, pen, or fingernail. Operation with a stylus is not supported on this unit.
- Do not let any objects contact the touch screen. If the screen is touched by an object other than your fingertip, the unit may not respond correctly.
- Since glass material is used for the screen, do not subject the unit to strong shock. If cracking or chipping occurs on the screen, do not touch the damaged part as it may cause injury.
- Keep other electrical devices away from the touch screen. They may cause the touch screen to malfunction.



## About iPhone

### • Compatible iPhone models:

iPhone SE (2nd generation), iPhone 11 Pro Max, iPhone 11 Pro, iPhone 11, iPhone XS Max, iPhone XS, iPhone XR, iPhone X, iPhone 8 Plus, iPhone 8, iPhone 7 Plus, iPhone 7, iPhone SE, iPhone 6s Plus, iPhone 6s, iPhone 6 Plus, iPhone 6, iPhone 5s

- Use of the Made for Apple badge means that an accessory has been designed to connect specifically to the Apple product(s) identified in the badge, and has been certified by the developer to meet Apple performance standards. Apple is not responsible for the operation of this device or its compliance with safety and regulatory standards.

Please note that the use of this accessory with an Apple product may affect wireless performance.

## Notice on license

This product contains software that Sony uses under a licensing agreement with the owner of its copyright. We are obligated to announce the contents of the agreement to customers under requirement by the owner of copyright for the software.

For details on software licenses, select [Settings] → [General] → [Open Source Licenses].

If you have any questions or problems concerning your unit that are not covered in this Operating Instructions, consult your nearest Sony dealer.

## Maintenance

### Replacing the lithium battery (CR2025) of the remote commander

When the battery becomes weak, the range of the remote commander becomes shorter.

#### CAUTION

Danger of explosion if battery is incorrectly replaced. Replace only with the same or equivalent type.

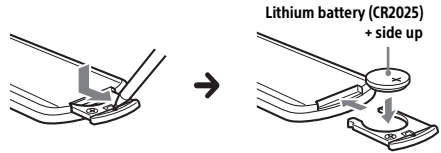

#### Note on the lithium battery

Keep the lithium battery out of the reach of children. Should the battery be swallowed, immediately consult a doctor.

# Specifications

**FOR THE CUSTOMERS IN THE USA. NOT APPLICABLE IN CANADA, INCLUDING IN THE PROVINCE OF QUEBEC.**

**POUR LES CLIENTS AUX ÉTATS-UNIS. NON APPLICABLE AU CANADA, Y COMPRIS LA PROVINCE DE QUÉBEC.**

## AUDIO POWER SPECIFICATIONS



CTA2006 Standard  
Power Output: 20 Watts RMS x 4 at 4 Ohms < 1% THD+N  
SN Ratio: 80 dBA (reference: 1 Watt into 4 Ohms)

## Monitor section

Display type: Wide LCD color monitor  
Dimensions: 17.6 cm/ 6.95 in  
System: TFT active matrix  
Number of pixels:  
1,152,000 pixels (800 x 3 (RGB) x 480)  
Color system:  
PAL/NTSC automatic select for CAMERA IN terminal

## Radio section

### FM

Tuning range: 87.5 MHz – 107.9 MHz  
Usable sensitivity: 7 dBf  
Signal-to-noise ratio: 70 dB (mono)  
Separation at 1 kHz: 45 dB

### AM

Tuning range: 530 kHz – 1,710 kHz  
Sensitivity: 32  $\mu$ V

## USB player section

Interface: USB (Hi-speed)  
Maximum current: 1.5 A

## A/V IN section

Color system:  
PAL/NTSC automatic select for A/V IN terminal

## Wireless communication

Communication System:  
BLUETOOTH Standard version 3.0  
Output:  
BLUETOOTH Standard Power Class 2  
(Max. Conducted +1 dBm)  
Maximum communication range\*1:  
Line of sight approx. 10 m (33 ft)  
Frequency band:  
2.4 GHz band (2.4000 GHz – 2.4835 GHz)  
Modulation method: FHSS

Compatible BLUETOOTH Profiles\*2:

A2DP (Advanced Audio Distribution Profile) 1.3  
AVRCP (Audio Video Remote Control Profile) 1.3  
HFP (Handsfree Profile) 1.6  
PBAP (Phone Book Access Profile) 1.1  
Corresponding codec: SBC, AAC

\*1 The actual range will vary depending on factors such as obstacles between devices, magnetic fields around a microwave oven, static electricity, reception sensitivity, antenna (aerial) performance, operating system, software application, etc.

\*2 BLUETOOTH standard profiles indicate the purpose of BLUETOOTH communication between devices.

## Power amplifier section

Outputs: Speaker outputs  
Speaker impedance: 4  $\Omega$  – 8  $\Omega$   
Maximum power output: 55 W x 4 (at 4  $\Omega$ )

## General

Power requirements: 12 V DC car battery  
(negative ground (earth))  
Rated current consumption: 10 A  
Dimensions:  
Approx. 178 mm x 100 mm x 139 mm  
(7 1/8 in x 4 in x 5 1/2 in) (w/h/d)  
Mounting dimensions:  
Approx. 182 mm x 111 mm x 120 mm  
(7 1/4 in x 4 3/8 in x 4 3/4 in) (w/h/d)  
Mass: Approx. 1.0 kg (2 lb 4 oz)  
Package contents:  
Main unit (1)  
Parts for installation and connections (1 set)  
Remote Commander (1): RM-X170  
Optional accessories/equipment:  
SiriusXM Connect Vehicle Tuner: SXV100, SXV200, SXV300

Ask the dealer for detailed information.

Design and specifications are subject to change without notice.

## Copyrights



SiriusXM-Ready® allows you to Listen to ad-free music, plus all the sports, talk, comedy, news coverage, all in one place. (SiriusXM Connect Tuner and subscription required. Sold separately.) For more information, visit [www.siriusxm.com](http://www.siriusxm.com). SiriusXM and all related marks and logos are trademarks of Sirius XM Radio, Inc. All rights reserved.

The Bluetooth® word mark and logos are registered trademarks owned by Bluetooth SIG, Inc. and any use of such marks by Sony Group Corporation and its subsidiaries is under license. Other trademarks and trade names are those of their respective owners.

Windows Media is either a registered trademark or trademark of Microsoft Corporation in the United States and/or other countries.

This product is protected by certain intellectual property rights of Microsoft Corporation. Use or distribution of such technology outside of this product is prohibited without a license from Microsoft or an authorized Microsoft subsidiary.

Apple and iPhone are trademarks of Apple Inc., registered in the U.S. and other countries. Apple CarPlay is a trademark of Apple Inc.

Android Auto is a trademark of Google LLC.

WebLink is a registered trademark of Abalta Technologies, Inc. in the U.S. and a trademark in the other countries.

All other trademarks are trademarks of their respective owners.

### Cautions

- Do not install this unit in a car that has no ACC position. The display of the unit does not turn off even after turning the ignition off, and this causes battery drain.
- **Run all ground (earth) leads to a common ground (earth) point.**
- Do not get the leads trapped under a screw or caught in moving parts (e.g., seat railing).
- Before making connections, turn the car ignition off to avoid short circuits.
- Connect the **yellow** and **red** power supply leads only after all other leads have been connected.
- Be sure to insulate any loose unconnected leads with electrical tape for safety.
- Choose the installation location carefully so that the unit will not interfere with normal driving operations.
- Avoid installing the unit in areas subject to dust, dirt, excessive vibration, or high temperature, such as in direct sunlight or near heater ducts.
- Use only the supplied mounting hardware for a safe and secure installation.

#### Note on the power supply lead (yellow)

When connecting this unit in combination with other stereo components, the amperage rating of the car circuit to which the unit is connected must be higher than the sum of each component's fuse amperage rating.

#### Note on installing in cars with a start-stop system

The unit may restart when starting the engine from start-stop. In this case, turn off the start-stop system of your car.

#### Note on installing in cars with electric parking brake system

For cars with electric parking brakes, some related functions (such as video blocking function) may not work properly.

#### Mounting angle adjustment

Adjust the mounting angle to less than 30°.

### Parts List for Installation

- ① Power supply leads (1)      ② Mounting screw  
(5 × max. 9 mm  
(7/32 × max. 3/8 in)) (4)



- ③ Microphone (1)      ④ Flat-mount base (1)



- ⑤ Double-sided tape (1)      ⑥ Cable for steering wheel  
remote input (RC-SR1) (1)  
(XAV-AX3200 only)



This parts list does not include all the package contents.

# Connection

- To prevent short circuits, insulate leads with a cover or tape.
- Note that the unit may be damaged if it is connected incorrectly or by short circuits at the leads.

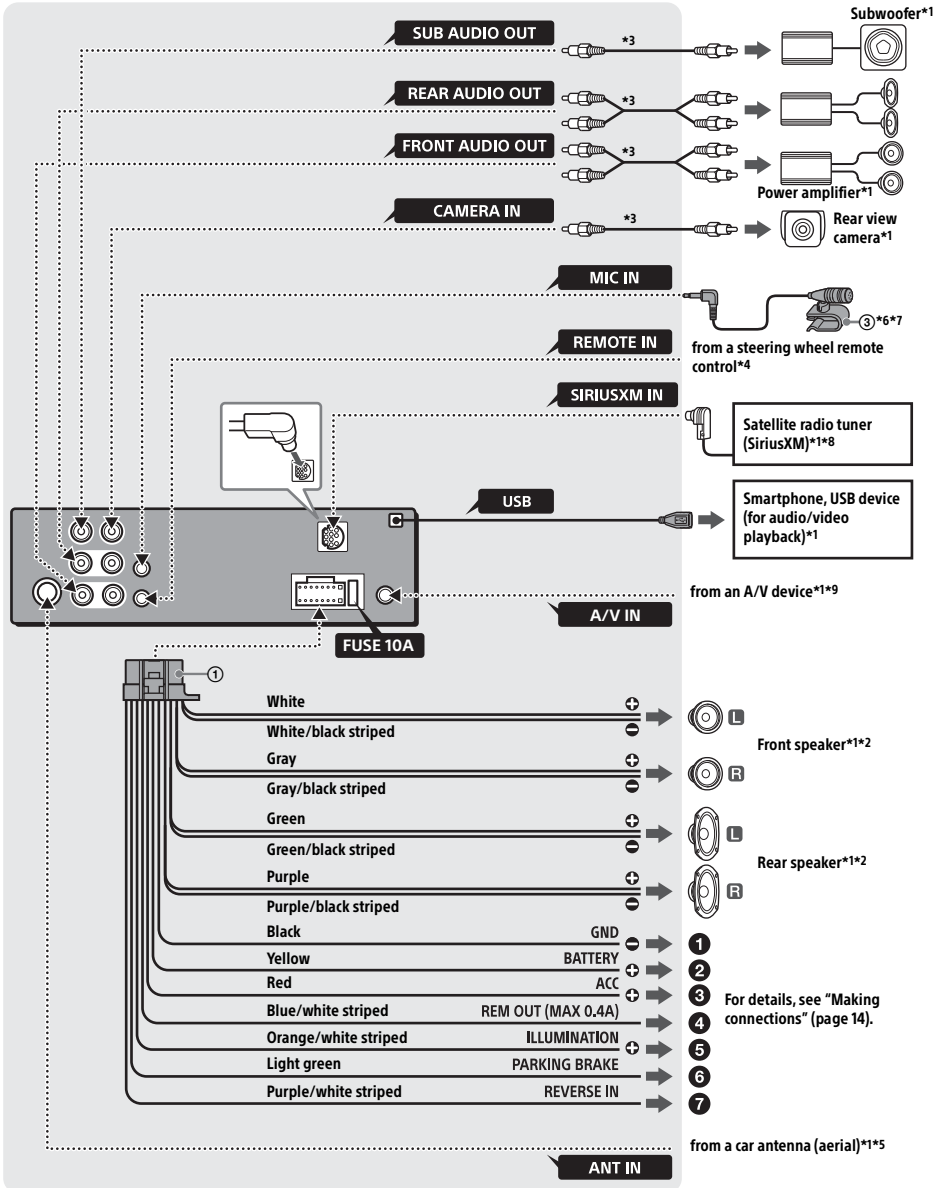

- \*1 Not supplied
- \*2 Speaker impedance:  $4 \Omega$  to  $8 \Omega \times 4$
- \*3 RCA pin cord (not supplied)
- \*4 Depending on the type of car, use an adaptor for the steering wheel remote control (not supplied).  
For details on using the steering wheel remote control, see "Using the steering wheel remote control" (page 15).
- \*5 Depending on the type of car, use an adaptor (not supplied) if the antenna (aerial) connector does not fit.
- \*6 Whether in use or not, route the microphone input cord so it does not interfere with driving operations. Secure the cord with a clamp, etc., if it is installed around your feet.
- \*7 For details on installing the microphone, see "Installing the microphone" (page 15).
- \*8 For more information on how to install the SiriusXM Connect Vehicle Tuner, consult the installation guide included with the tuner.
- \*9 For details on using an A/V device, see "Using an A/V device" (page 16).

## Making connections

### 1 To a common ground (earth) point

First connect the black ground (earth) lead then connect the yellow and red power supply leads.

### 2 To the +12 V power terminal which is energized at all times

Be sure to first connect the black ground (earth) lead to a common ground (earth) point.

### 3 To the +12 V power terminal which is energized when the ignition switch is set to the accessory position

Be sure to first connect the black ground (earth) lead to a common ground (earth) point.

### 4 To the power antenna (aerial) control lead or the power supply lead of the antenna (aerial) booster

It is not necessary to connect this lead if there is no power antenna (aerial) or antenna (aerial) booster, or with a manually-operated telescopic antenna (aerial).

#### To AMP REMOTE IN of an optional power amplifier

This connection is only for amplifiers and a power antenna (aerial). Connecting any other system may damage the unit.

#### Note

It will take about 10 seconds to shut down the output of REM OUT after the unit is turned off.

### 5 To a car's illumination signal

Be sure to first connect the black ground (earth) lead to a common ground (earth) point.

### 6 To the parking brake switch lead

The mounting position of the parking brake switch lead depends on your car. Be sure to connect the parking brake lead (light green) of the power supply leads ① to the parking brake switch lead.

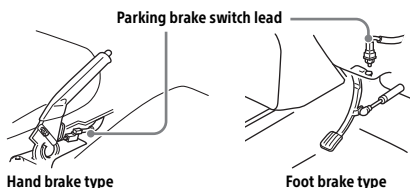

### 7 To the +12 V power terminal of the car's rear lamp lead (only when connecting the rear view camera)

## Rear View Camera Connection

Installation of a rear view camera (not supplied) is required before use.

## Memory hold connection

When the yellow power supply lead is connected, power will always be supplied to the memory circuit even when the ignition switch is turned off.

## Speaker connection

- Before connecting the speakers, turn the unit off.
- Use speakers with an impedance of  $4 \Omega$  to  $8 \Omega$  and with adequate power handling capacities to avoid damage.

## Installing the microphone

To capture your voice during handsfree calling, you need to install the microphone ③.

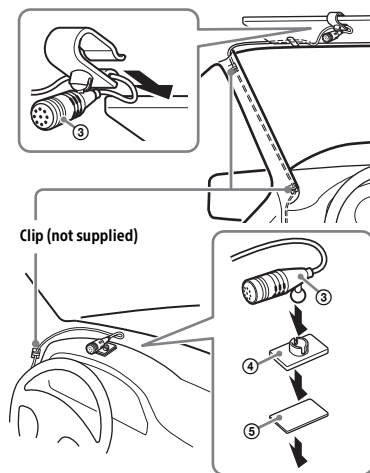

### Cautions

- It is extremely dangerous if the cord becomes wound around the steering column or gearstick. Be sure to keep it and other parts from interfering with your driving operations.
- If airbags or any other shock-absorbing equipment are in your car, contact the store where you purchased this unit or the car dealer before installation.

### Notes

- When mounting on the dashboard, remove the visor clip carefully from the microphone ③, then attach the flat-mount base ④ to the microphone ③.
- Before attaching the double-sided tape ⑤, clean the surface of the dashboard with a dry cloth.

## Using the steering wheel remote control

### When using the steering wheel remote control (XAV-AX3200 only)

Installation of the connection cable RC-SR1 ⑥ is required before use.

- 1 To enable the steering wheel remote control, select [General] → [Steering Control] → [Custom] →  to make the registration. When the registration is complete, the steering wheel remote control becomes available.

### Notes on installing the connection cable RC-SR1 ⑥ (XAV-AX3200 only)

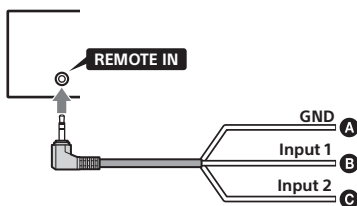

- A Black
- B Green
- C Brown

- Before installing, turn on the car ignition then check that the steering wheel control buttons are working correctly.
- Refer to the support site for details then connect each lead properly to the appropriate leads. Making an improper connection may damage the unit.  
URL: <https://www.sony.com/am/support>
- Consulting the dealer or an experienced technician for help is recommended.

### When using an adaptor for the steering wheel remote control

Depending on the type of car, use an adaptor for the steering wheel remote control (not supplied).

- 1 Set [Steering Control] in [General] to [Preset].

The adaptor for the steering wheel remote control is enabled.

## Using an A/V device

Installation of a mini-jack A/V cable (not supplied) is required before use.

- 1 Connect the installed mini-jack A/V cable to the Video Output terminal of the A/V device.

Do not connect to the Video Input terminal of the A/V device.

- 2 Press HOME, then touch [A/V IN].

### CAUTION

Be sure to use a mini-jack A/V cable (not supplied) for wiring. Using other cables with different wiring positions might result in disturbed images and sound.

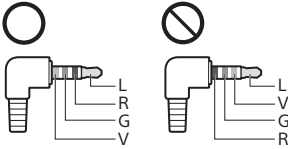

L: Left audio (White)  
R: Right audio (Red)  
V: Video (Yellow)  
G: Ground (earth)

### Notes

- Only connect to the A/V IN terminal of this unit. Do not connect to other terminals, such as MIC IN or REMOTE IN.
- Refer to the instructions supplied with your A/V devices for details about connecting and using the A/V device.

## Installation

### Mounting the unit in a Japanese car

You may not be able to install this unit in some Japanese cars. In such a case, consult your Sony dealer.

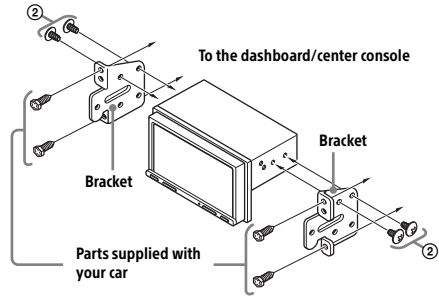

When mounting this unit to the preinstalled brackets of your car, use the mounting screws ② in the appropriate screw holes based on your car: T for TOYOTA and N for NISSAN.

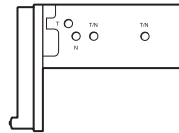

### Note

To prevent a malfunction, install only with the mounting screws ②.

## Fuse replacement

When replacing the fuse, be sure to use one matching the amperage rating stated on the original fuse. If the fuse blows, check the power connection and replace the fuse. If the fuse blows again after replacement, there may be an internal malfunction. In such a case, consult your nearest Sony dealer.

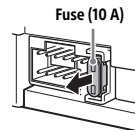





## Avertissement

Pour plus de sécurité, installez cet appareil dans le tableau de bord du véhicule, car la partie arrière de l'appareil devient chaude en cours de fonctionnement.

Pour plus de détails, reportez-vous à la section « Raccordement/Installation » (page 12).

La plaque signalétique indiquant la tension d'alimentation, etc. se trouve sur le dessous du châssis.

La validité du marquage CE est uniquement limitée aux pays où la loi l'impose, principalement dans les pays de l'EEE (Espace économique européen) et en Suisse.

### AVERTISSEMENT

**Pour prévenir les risques d'incendie ou d'électrocution, tenir cet appareil à l'abri de la pluie ou de l'humidité.**

**Ne pas ouvrir le boîtier pour éviter un choc électrique. Confier la réparation de l'appareil à un technicien qualifié uniquement.**

Le présent appareil est conforme à la partie 15 des règles de la FCC et aux normes des CNR d'Innovation, Sciences et Développement économique Canada applicables aux appareils radio exempts de licence. L'exploitation est autorisée aux deux conditions suivantes :

(1) l'appareil ne doit pas produire de brouillage, et  
(2) l'appareil doit accepter tout brouillage subi, même si le brouillage est susceptible d'en compromettre le fonctionnement.

Cet équipement ne doit pas être placé au même endroit ni utilisé avec une autre antenne ou un autre émetteur.

Cet équipement est conforme aux limites d'exposition aux rayonnements énoncées pour un environnement non contrôlé et respecte les règles des radioélectriques (RF) de la FCC lignes directrices d'exposition et d'exposition aux fréquences radioélectriques (RF) CNR-102 de l'ISDE puisque cet appareil a une niveau très bas d'énergie RF.



### AVERTISSEMENT : Ne pas ingérer la pile – risque de brûlure chimique.

La télécommande contient une pile de type bouton/en forme de pièce de monnaie. L'ingestion de la pile de type bouton/en forme de pièce de monnaie peut causer en seulement 2 heures des brûlures internes très graves risquant de provoquer la mort.

Gardez les piles neuves et usées hors de la portée des enfants. Si le compartiment de pile ne se ferme pas correctement, cessez d'utiliser le produit et gardez-le hors de la portée des enfants.

Si vous pensez que des piles ont pu être avalées ou placées dans une partie du corps quelconque, demandez des soins médicaux sans tarder.

### Remarque sur la pile au lithium

N'exposez pas la pile à une chaleur excessive comme à la lumière directe du soleil, au feu ou autre.

### Avertissement si le contact de votre véhicule ne comporte pas de position ACC

N'installez pas cet appareil dans un véhicule qui ne comporte pas de position ACC. L'affichage de l'appareil ne s'éteint pas même lorsque vous coupez le contact, ce qui risque d'épuiser la batterie.

### Avis d'exclusion de responsabilité relatif aux services proposés par des tiers

Les services proposés par des tiers peuvent être modifiés, suspendus ou clôturés sans avis préalable. Sony n'assume aucune responsabilité dans ce genre de situation.

## Avis important

### Mise en garde

SONY NE PEUT EN AUCUN CAS ÊTRE TENU RESPONSABLE DE TOUT DOMMAGE DIRECT, INDIRECT OU CONSÉCUTIF OU DE TOUT AUTRE DOMMAGE, Y COMPRIS, SANS LIMITATION, TOUTE PERTE DE PROFITS, DE REVENU, DE DONNÉES, D'UTILISATION DU PRODUIT OU DE TOUT APPAREIL ASSOCIÉ, DE DISPONIBILITÉ ET DE TEMPS DE L'UTILISATEUR LIÉE À OU DÉCOULANT DE L'UTILISATION DE CE PRODUIT, MATÉRIEL ET/OU LOGICIEL.

Cher client, ce produit comprend un émetteur radio. Veuillez consulter le mode d'emploi de votre véhicule ou contacter le constructeur ou le concessionnaire de votre véhicule avant d'installer ce produit dans votre véhicule.

### Appels d'urgence

Cet appareil mains libres BLUETOOTH de véhicule et le périphérique électronique auquel il est raccordé fonctionnent à l'aide de signaux radio, des réseaux cellulaires et par lignes terrestres, ainsi qu'à l'aide de fonctions programmables par l'utilisateur qui ne peuvent garantir la connexion dans toutes les conditions.

Par conséquent, ne vous fiez pas uniquement sur les périphériques électroniques pour vos communications importantes (telles que les urgences médicales).

### Communication BLUETOOTH

- Les émissions d'hyperfréquences d'un périphérique BLUETOOTH peuvent perturber le fonctionnement des appareils médicaux électroniques. Pour éviter de causer un accident, éteignez cet appareil et les autres périphériques BLUETOOTH dans les endroits suivants.
  - endroits où du gaz inflammable est présent, dans un hôpital, un train, un avion ou une station-service
  - à proximité de portes automatiques ou d'un avertisseur d'incendie
- Cet appareil prend en charge les capacités de sécurité conformes à la norme BLUETOOTH pour offrir une connexion sécurisée lors de l'utilisation de la technologie BLUETOOTH sans fil; cependant, la sécurité peut être insuffisante selon le réglage. Soyez prudent lorsque vous communiquez au moyen de la technologie BLUETOOTH sans fil.
- Nous ne pouvons être tenus responsables de la fuite d'informations lors d'une communication BLUETOOTH.

Si vous avez des questions ou des problèmes concernant cet appareil qui ne sont pas abordés dans ce mode d'emploi, contactez votre détaillant Sony le plus proche.

## Appareil principal et télécommande

### Appareil principal

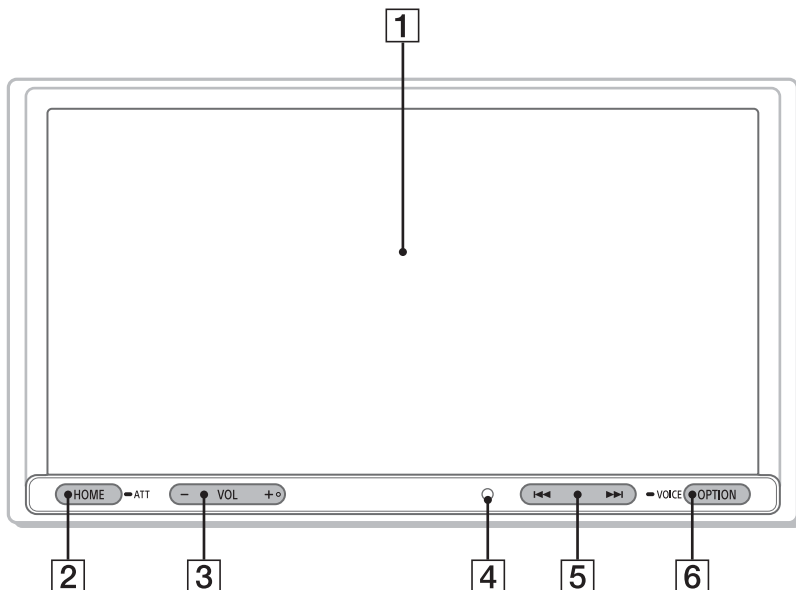

La touche VOL (volume) + comporte un point tactile.

#### 1 Écran d'affichage/tactile

#### 2 HOME

Permet d'afficher l'écran HOME (page 6).

#### ● ATT (atténuation)

Maintenez la touche enfoncée pendant 1 seconde pour atténuer le son.

Pour annuler, maintenez de nouveau la touche enfoncée ou appuyez sur VOL +.

#### 3 VOL (volume) +/-

#### 4 Récepteur pour la télécommande

#### 5 ◀◀/▶▶ (précédent/suivant)

Fonctionne différemment selon la source sélectionnée :

- [Radio] : sélectionner une station présélectionnée.
- [SXM] (SiriusXM) : sélectionner un canal présélectionné.
- [USB]/[Bluetooth] : passer au fichier précédent/suivant.

Maintenez la touche enfoncée pour :

- [Radio] : syntoniser une station automatiquement (SEEK+/SEEK-).
- [USB]/[Bluetooth] : effectuer un retour rapide/ une avance rapide.

#### 6 OPTION

Permet d'afficher l'écran OPTION (page 6).

#### ● VOICE

Maintenez la touche enfoncée pour activer la fonction de commande vocale pour Apple CarPlay et Android Auto™.

## Télécommande RM-X170

Vous pouvez utiliser la télécommande pour faire fonctionner les commandes audio. Utilisez l'écran tactile pour les opérations du menu.

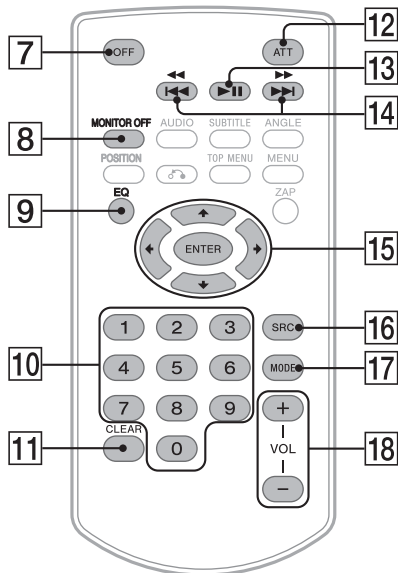

### Remarque

Les boutons blancs de l'illustration ci-dessus ne sont pas pris en charge.

#### 7 OFF

Permet de désactiver la source.

#### 8 MONITOR OFF

Permet de désactiver le moniteur.  
Pour réactiver, appuyez de nouveau.

#### 9 EQ (égaliseur)

Permet de sélectionner une courbe de l'égaliseur.

#### 10 Touches numériques (0 à 9)

#### 11 CLEAR

#### 12 ATT (atténuation)

Atténue le son. Appuyez à nouveau pour annuler l'atténuation.

#### 13 ►|| (lecture/pause)

#### 14 ◀◀/▶▶ (précédent/suivant)

#### ◀◀/▶▶ (retour rapide/avance rapide)

Fonctionne différemment selon la source sélectionnée :

- [Radio] : sélectionner une station présélectionnée.
- [SXM] (SiriusXM) : sélectionner un canal présélectionné.
- [USB]/[Bluetooth] : passer au fichier précédent/suivant.

Maintenez la touche enfoncée pour :

- [Radio] : syntoniser une station automatiquement (SEEK+/SEEK-).
- [USB]/[Bluetooth] : effectuer un retour rapide/une avance rapide.

#### 15 ◀/▶/▲/▼

Les fonctions diffèrent selon la source sélectionnée.

- [Radio] : sélectionner une station présélectionnée ou syntoniser une station automatiquement.
- [SXM] (SiriusXM) : sélectionner un canal présélectionné ou passer au canal précédent/suivant.
- [USB] : sélectionner un dossier ou passer au fichier précédent/suivant.

#### ENTER

Permet de valider l'élément sélectionné.

#### 16 SRC (source)

Permet de changer la source. Chaque fois que vous appuyez sur cette touche, une source sélectionnable s'affiche dans une fenêtre contextuelle sur l'affichage actuel.

#### 17 MODE

Permet de sélectionner la bande radio.

#### 18 VOL (volume) +/-

Retirez la feuille de protection avant l'utilisation.



# Affichages à l'écran

## Écran de lecture :

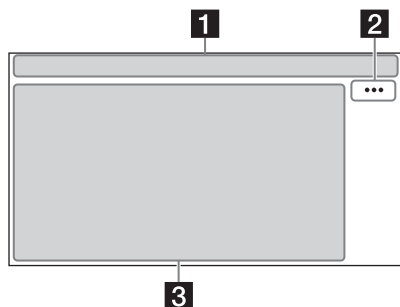

## Écran HOME :

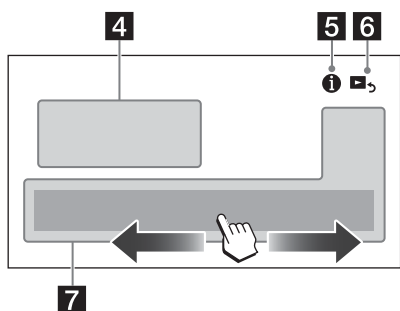

## Écran OPTION :

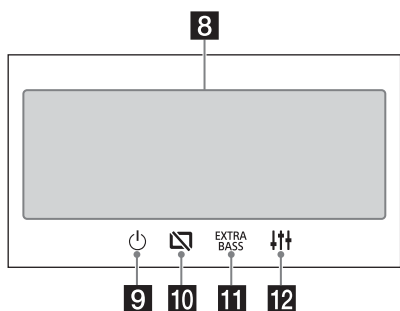

## 1 Indication d'état

-  S'allume lorsque le son est atténué.

---

-  Indique la puissance de signal du récepteur SiriusXM Connect Voiture connecté.

---

-  S'allume lorsque le signal Bluetooth® est activé. Clignote lorsque la connexion est en cours.

---

-  S'allume lorsque la lecture du périphérique audio est possible grâce à l'activation du profil A2DP (Advanced Audio Distribution Profile).

---

-  S'allume lorsque la fonction d'appel en mains libres est disponible grâce à l'activation du profil HFP (Handsfree Profile).

---

-  Indique la puissance de signal du téléphone mobile connecté.

---

-  Indique la charge de batterie restante du téléphone mobile connecté.

## 2 ... (option de sources)

Permet d'ouvrir le menu d'options de sources. Les paramètres disponibles diffèrent selon la source.

## 3 Zone spécifique de l'application

Permet d'afficher les commandes/indications de lecture ou d'indiquer l'état de l'appareil. Les éléments d'affichage diffèrent selon la source.

## 4 Horloge

Permet d'afficher l'heure définie dans le paramètre Date/Heure.

## 5 ① (instructions pour la connexion d'un téléphone intelligent)











Permet d'afficher les instructions pour la connexion d'Apple CarPlay, d'Android Auto ou de Weblink™.

## 6 ➡ (retour à l'écran de lecture)

Permet de passer de l'écran HOME à l'écran de lecture.

## 7 Touches de sélection de sources et réglages

Permet de changer la source ou d'effectuer divers réglages. Parcourez pour sélectionner l'icône de réglage et d'autres icônes. Touchez à l'icône de source que vous souhaitez sélectionner.

 Android Auto	 Apple CarPlay	 Radio
 SXM	 Bluetooth	 USB
 Weblink	 Cam. recul	 A/V IN
 Téléphone	 Réglages	

### 8 Touches de sélection de son

Permet de changer le son.

### 9 (veille)

Permet de régler l'appareil en mode de veille (la charge USB est toujours disponible). Pour reprendre le fonctionnement, appuyez sur une touche quelconque.

### 10 (désactivation du moniteur)

Permet de désactiver le moniteur. Si le moniteur est éteint, touchez n'importe quelle partie de l'écran pour l'activer.

### 11 EXTRA BASS (EXTRA BASS)

Permet de changer le réglage EXTRA BASS.

### 12 (EQ10/Caiss. bas.)



Permet de changer le réglage EQ10/Caiss. bas.

## Opérations de base

### Pairage avec un périphérique BLUETOOTH

Lorsque vous connectez un périphérique BLUETOOTH pour la première fois, un enregistrement mutuel (nommé « pairage ») est nécessaire. Le pairage permet à cet appareil et aux autres périphériques de se reconnaître entre eux.



- 1 Appuyez sur HOME, puis touchez à [Réglages] → [Bluetooth] → [Connexion Bluetooth] → [ACTIVÉ] → [Pairage].  
 clignote pendant que l'appareil est en mode de veille de pairage.
  - 2 Procédez au pairage sur le périphérique BLUETOOTH afin qu'il détecte cet appareil.
  - 3 Sélectionnez le nom de votre modèle sur l'affichage du périphérique BLUETOOTH\*. Une fois le pairage effectué,  demeure allumé.
- \* Si la saisie d'un code d'authentification est requise sur le périphérique BLUETOOTH, saisissez [0000].

### Annulation du mode de démonstration

- 1 Appuyez sur HOME, puis touchez à [Réglages].
- 2 Touchez à [Général], puis touchez à [Démonstration] pour régler à [DÉSACTIVÉ].
- 3 Pour quitter le menu de configuration, touchez deux fois à  (retour).

### Mise à jour du micrologiciel

Pour mettre à jour le micrologiciel, visitez le site d'assistance, puis suivez les instructions en ligne.  
URL : <https://www.sony.com/am/support>

#### Remarque

Pendant la mise à jour, ne retirez pas le périphérique USB.

## Informations complémentaires

### Précautions

- L'antenne électrique se déploie automatiquement.
- Avant de transférer la propriété de la voiture ou de vous départir de celle-ci avec l'appareil en place, initialisez tous les réglages aux paramètres de l'usine en procédant à la réinitialisation.
- Ne renversez pas de liquide sur l'appareil.

### Remarques sur la sécurité

- Respectez les règles, lois et règlements de conduite locaux.
- Lors de la conduite
  - Ne regardez pas et ne faites pas fonctionner l'appareil, car cela peut provoquer une distraction et un accident. Stationnez votre véhicule dans un endroit sûr pour regarder ou faire fonctionner l'appareil.
  - N'utilisez pas la fonction de configuration pendant que vous conduisez, ni aucune autre fonction susceptible de diminuer l'attention portée à la route.
  - En reculant votre véhicule, assurez-vous de regarder attentivement vers l'arrière et aux alentours pour votre propre sécurité, même si la caméra arrière fonctionne. Ne vous fiez pas exclusivement à la caméra arrière.
- Lors de l'utilisation
  - N'insérez pas les mains, les doigts ou un corps étranger dans l'appareil, car cela peut causer des blessures ou endommager l'appareil.
  - Tenez les petits objets hors de portée des enfants.
  - Assurez-vous d'attacher les ceintures de sécurité afin de prévenir les blessures lors d'un mouvement brusque du véhicule.

### Prévention contre les accidents

Les images ne s'affichent que lorsque le véhicule est stationné et le frein à main appliqué. Si le véhicule se met en mouvement pendant la lecture de vidéo, l'avertissement suivant s'affiche et le visionnement de la vidéo est désactivé.

### [Vidéo bloquée pour votre sécurité.]

N'utilisez pas l'appareil et ne regardez pas le moniteur lorsque vous conduisez.

### Remarques sur l'écran ACL

- Ne mouillez pas l'écran ACL et ne l'exposez pas à des liquides. Cela pourrait provoquer un problème de fonctionnement.
- N'appuyez pas avec force sur l'écran ACL, car cela pourrait déformer l'image ou causer une défaillance (c.-à-d., l'image pourrait ne pas être claire ou l'écran ACL pourrait être endommagé).
- Ne touchez pas l'écran avec des objets autres que votre doigt, car cela pourrait endommager ou briser l'écran ACL.
- Nettoyez l'écran ACL à l'aide d'un chiffon doux et sec. N'utilisez pas de solvants tels que de l'essence, du diluant ou des nettoyeurs disponibles sur le marché, ou encore des vaporisateurs antistatiques.
- N'utilisez pas l'appareil à des températures à l'extérieur de la plage de 0 °C à 40 °C (32 °F à 104 °F).
- Si le véhicule était stationné dans un endroit froid ou chaud, l'image pourrait ne pas être claire. Cependant, le moniteur n'est pas endommagé et l'image deviendra plus claire une fois que la température du véhicule reviendra à la normale.
- Certains points stationnaires bleus, rouges ou verts peuvent apparaître sur le moniteur. Ils sont désignés comme des « points de brillance » et peuvent se produire sur tout écran ACL. L'écran ACL est un appareil de précision et plus de 99,99 % de ses segments sont fonctionnels. Toutefois, il est possible qu'un petit pourcentage (environ 0,01 %) des segments ne s'allume pas correctement. Cela ne nuira cependant pas à votre visualisation.

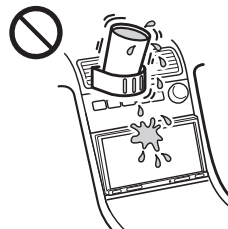

### Remarques sur l'écran tactile

- Cet appareil utilise un écran tactile résistif. Touchez l'écran directement avec le bout de votre doigt.
- L'utilisation multipoint n'est pas prise en charge par cet appareil.
- Ne touchez pas à l'écran avec des objets pointus tels qu'une aiguille, un stylo ou un ongle. L'utilisation avec un stylet n'est pas prise en charge par cet appareil.
- Ne laissez aucun objet entrer en contact avec l'écran tactile. Si vous touchez à l'écran avec un objet autre que le bout de votre doigt, l'appareil pourrait ne pas répondre correctement.
- Comme un matériau en verre est utilisé pour la fabrication de l'écran, ne soumettez pas l'appareil à un choc important. En cas de fissuration ou d'ébréchure de l'écran, ne touchez pas la partie endommagée, car elle pourrait causer des blessures.
- Gardez les autres appareils électriques à distance de l'écran tactile. Ils pourraient causer un problème de fonctionnement de l'écran tactile.



## À propos du iPhone

### • Modèles iPhone compatibles :

iPhone SE (2ème génération), iPhone 11 Pro Max, iPhone 11 Pro, iPhone 11, iPhone XS Max, iPhone XS, iPhone XR, iPhone X, iPhone 8 Plus, iPhone 8, iPhone 7 Plus, iPhone 7, iPhone SE, iPhone 6s Plus, iPhone 6s, iPhone 6 Plus, iPhone 6, iPhone 5s

• L'utilisation du badge Made for Apple signifie qu'un accessoire a été conçu pour être raccordé spécifiquement au produit ou aux produits Apple identifiés dans le badge, et a été certifié par le constructeur pour satisfaire les normes de performance d'Apple. Apple n'est pas responsable du fonctionnement de cet appareil ni de sa conformité avec les consignes et normes de sécurité.

Veillez noter que l'utilisation de cet accessoire avec un produit Apple peut avoir un effet adverse sur les performances sans fil.

## Remarque sur la licence

Ce produit contient un logiciel que Sony utilise en vertu d'un accord de licence avec le détenteur de son droit d'auteur. Nous avons l'obligation de communiquer le contenu de cet accord aux consommateurs pour nous conformer aux exigences du détenteur de droit d'auteur du logiciel.

Pour plus de détails sur les licences de logiciel, sélectionnez [Réglages] → [Général] → [Licences open source].

Si vous avez des questions ou des problèmes concernant cet appareil qui ne sont pas abordés dans ce mode d'emploi, contactez votre détaillant Sony le plus proche.

## Entretien

### Remplacement de la pile au lithium (CR2025) de la télécommande

Lorsque la pile est faible, la portée de la télécommande diminue.

#### ATTENTION

La pile pourrait exploser si elle n'est pas remplacée correctement. Remplacez-la uniquement avec le même type de pile ou un type équivalent.

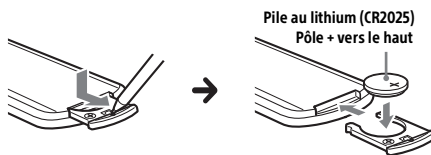

#### Remarque sur la pile au lithium

Tenez la pile au lithium hors de la portée des enfants. En cas d'ingestion de la pile, consultez immédiatement un médecin.

# Caractéristiques techniques

## Section du moniteur

Type d'écran : Moniteur ACL couleur large  
Dimensions : 17,6 cm/ 6,95 po  
Système : Matrice active TFT  
Nombre de pixels :  
1 152 000 pixels (800 × 3 (RGB) × 480)  
Système couleur :  
Sélection automatique de PAL/NTSC pour la  
borne CAMERA IN

## Section radio

### FM

Plage de syntonisation : 87,5 MHz à 107,9 MHz  
Sensibilité utile : 7 dBf  
Rapport signal/bruit : 70 dB (mono)  
Séparation à 1 kHz : 45 dB

### AM

Plage de syntonisation : 530 kHz à 1 710 kHz  
Sensibilité : 32 µV

## Lecteur USB

Interface : USB (haute vitesse)  
Courant maximal : 1,5 A

## Section A/V IN

Système couleur :  
Sélection automatique de PAL/NTSC pour la  
borne A/V IN

## Communication sans fil

Système de communication :  
Norme BLUETOOTH version 3.0  
Sortie :  
Norme BLUETOOTH Power Class 2  
(+1 dBm par conduction max.)  
Portée de communication maximale\*1 :  
En ligne directe, environ 10 m (33 pi)  
Bande de fréquence :  
Bande de 2,4 GHz (2,4000 GHz à 2,4835 GHz)  
Méthode de modulation : FHSS  
Profils BLUETOOTH compatibles\*2 :  
A2DP (Advanced Audio Distribution Profile) 1.3  
AVRCP (Audio Video Remote Control Profile) 1.3  
HFP (Handsfree Profile) 1.6  
PBAP (Phone Book Access Profile) 1.1  
Codec correspondant : SBC, AAC

\*1 La portée réelle varie en fonction de nombreux facteurs, tels que la présence d'obstacles entre les périphériques, les champs magnétiques autour des fours à micro-ondes, l'électricité statique, la sensibilité de la réception, les performances de l'antenne, le système d'exploitation, les applications logicielles, etc.

\*2 Les profils standard BLUETOOTH sont destinés à la communication BLUETOOTH entre les périphériques.

## Amplificateur de puissance

Sorties : Sorties de haut-parleurs  
Impédance des haut-parleurs : 4 Ω à 8 Ω  
Puissance de sortie maximale : 55 W × 4 (à 4 Ω)

## Généralités

Alimentation requise : Batterie de véhicule 12 V CC (masse négative)  
Consommation de courant nominale : 10 A  
Dimensions :  
Environ 178 mm × 100 mm × 139 mm  
(7 1/8 po × 4 po × 5 1/2 po) (l/h/p)  
Dimensions de montage :  
Environ 182 mm × 111 mm × 120 mm  
(7 1/4 po × 4 3/8 po × 4 3/4 po) (l/h/p)  
Poids : Environ 1,0 kg (2 lb 4 oz)  
Contenu de l'emballage :  
Appareil principal (1)  
Composants destinés à l'installation et aux raccords (1 jeu)  
Télécommande (1) : RM-X170  
Accessoires/appareils en option :  
Récepteur SiriusXM Connect Voiture : SXV100, SXV200, SXV300

Adressez-vous au détaillant pour tout renseignement complémentaire.

La conception et les caractéristiques techniques sont sujettes à modification sans préavis.



SiriusXM-Ready® vous permet d'écouter de la musique sans publicité, ainsi que toutes les émissions de sports, d'infopariétés, d'humour et de nouvelles, le tout au même endroit. (SiriusXM Connect Tuner et abonnement requis. Vendus séparément.) Pour plus d'informations, visitez [www.siriusxm.com](http://www.siriusxm.com).

SiriusXM et tous les autres logos et marques connexes sont des marques de commerce de Sirius XM Radio, Inc. Tous droits réservés.

La marque et les logos Bluetooth® sont des marques commerciales déposées appartenant à Bluetooth SIG, Inc. et toute utilisation de ces marques par Sony Group Corporation et ses filiales est sous licence. Les autres marques de commerce et noms de commerce appartiennent à leurs propriétaires respectifs.

Windows Media est une marque déposée ou une marque de commerce de Microsoft Corporation aux États-Unis et/ou dans les autres pays.

Ce produit est protégé par des droits de propriété intellectuelle de Microsoft Corporation. Toute utilisation ou diffusion de la technologie décrite sortant du cadre de l'utilisation de ce produit est interdite sans licence accordée par Microsoft ou une filiale autorisée de Microsoft.

Apple et iPhone sont des marques de commerce de Apple Inc., déposées aux États-Unis et dans d'autres pays.

Apple CarPlay est une marque de commerce de Apple Inc.

Android Auto est une marque de commerce de Google LLC.

WebLink est une marque déposée de Abalta Technologies, Inc. aux États-Unis et une marque commerciale dans d'autres pays.

Toutes les autres marques de commerce appartiennent à leurs propriétaires respectifs.

### Mises en garde

- N'installez pas cet appareil dans un véhicule qui ne comporte pas de position ACC. L'affichage de l'appareil ne s'éteint pas même lorsque vous coupez le contact, ce qui risque d'épuiser la batterie.
- **Rassemblez tous les câbles de mise à la masse en un point de masse commun.**
- Évitez de fixer des vis sur les câbles ou de coincer ceux-ci dans les pièces mobiles (par exemple, le rail du siège).
- Avant d'effectuer les raccordements, coupez le contact du véhicule pour éviter un court-circuit.
- Raccordez les câbles d'alimentation **jaune et rouge** seulement après avoir terminé le raccordement de tous les autres câbles.
- Pour des raisons de sécurité, veillez à isoler avec du ruban isolant tout câble libre non raccordé.
- Choisissez soigneusement l'emplacement d'installation pour que l'appareil ne gêne pas le conducteur pendant la conduite.
- Évitez d'installer l'appareil à un endroit exposé à la poussière, à la saleté, à des vibrations excessives ou à des températures élevées comme en plein soleil ou à proximité de conduits de chauffage.
- Pour garantir un montage sûr, n'utilisez que la quincaillerie fournie.

#### Remarque concernant le câble d'alimentation (jaune)

Lorsque cet appareil est raccordé à d'autres éléments stéréo, la valeur nominale du circuit du véhicule sur lequel l'appareil sera raccordé doit être supérieure à la somme des fusibles de chaque élément.

#### Remarque sur l'installation dans les véhicules avec système de mise en veille

L'appareil pourrait redémarrer lors du démarrage du moteur depuis l'état de veille. En pareil cas, éteignez le système de mise en veille de votre véhicule.

#### Remarque sur l'installation dans les véhicules avec système de frein de stationnement électrique

Pour les véhicules avec freins de stationnement électriques, certaines fonctions connexes (comme la fonction de blocage vidéo) pourraient ne pas fonctionner correctement.

#### Réglage de l'angle de montage

Réglez l'inclinaison à un angle inférieur à 30 degrés.

## Liste des pièces nécessaires à l'installation

① Câbles d'alimentation (1)

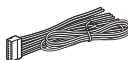

② Vis de montage  
(5 × max. 9 mm  
(7/32 × max. 3/8 po)) (4)



③ Microphone (1)

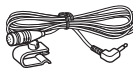

④ Base d'installation plate (1)



⑤ Adhésif double face (1)



⑥ Câble pour entrée de télécommande du volant (RC-SR1) (1)  
(XAV-AX3200 uniquement)



Cette liste de pièces ne comprend pas tout le contenu de l'emballage.

# Raccordement

- Pour éviter de causer un court-circuit, isolez les câbles avec un recouvrement ou du ruban.
- Veuillez noter que l'appareil pourrait être endommagé s'il est raccordé incorrectement ou en cas de court-circuit au niveau des câbles.

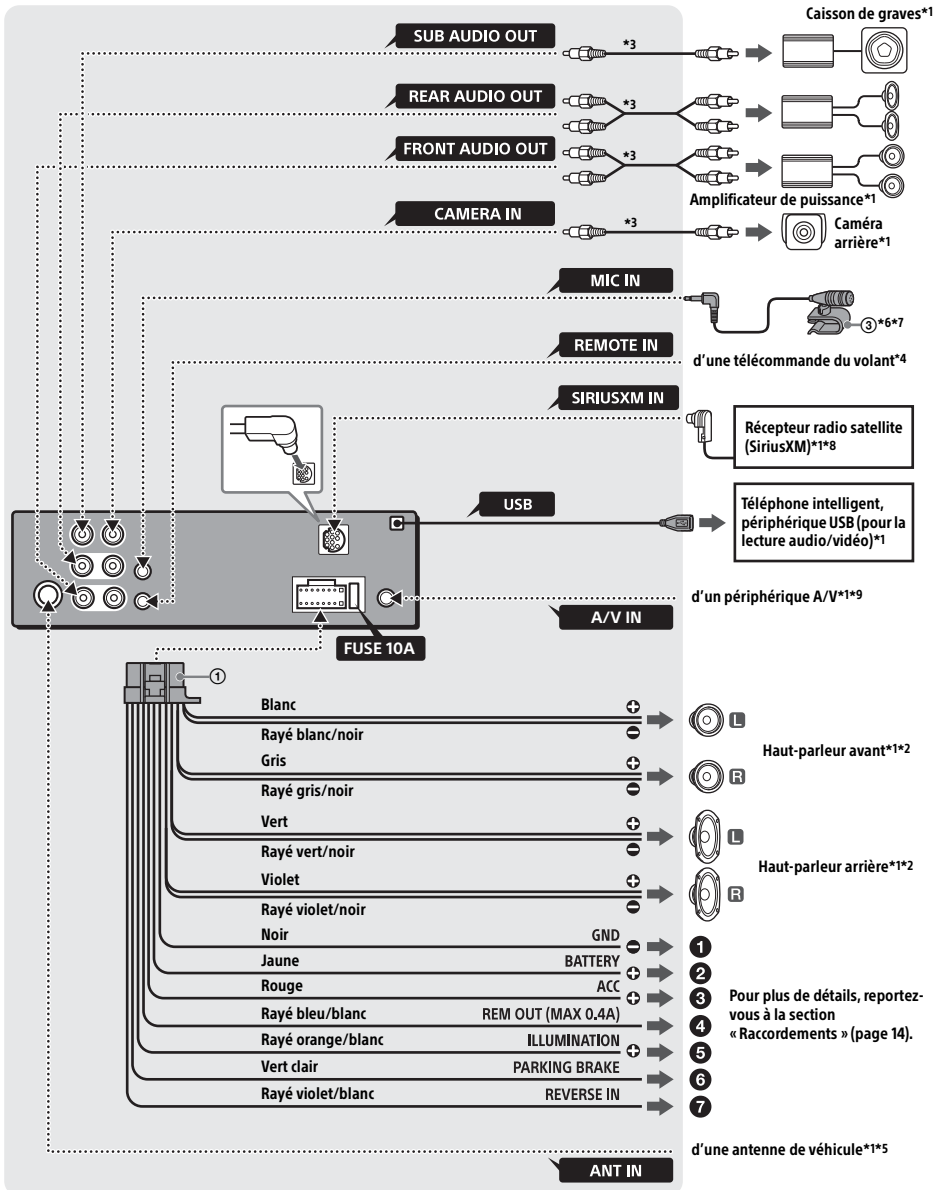

- \*1 Non fourni
- \*2 Impédance des haut-parleurs : 4 Ω à 8 Ω × 4
- \*3 Cordon à broche RCA (non fourni)
- \*4 Selon le type de véhicule, utilisez un adaptateur pour la télécommande du volant (non fourni).  
Pour plus de détails sur l'utilisation de la télécommande du volant, reportez-vous à la section « Utilisation de la télécommande du volant » (page 15).
- \*5 Selon le type de véhicule, utilisez un adaptateur (non fourni) si le connecteur d'antenne ne s'insère pas.
- \*6 Qu'il soit utilisé ou non, faites passer le cordon d'entrée du microphone de manière à ce qu'il ne gêne pas la conduite. Fixez le cordon avec un serre-câbles, etc., s'il se trouve au niveau de vos pieds.
- \*7 Pour plus de détails sur l'installation du microphone, reportez-vous à la section « Installation du microphone » (page 15).
- \*8 Pour plus d'informations sur la manière d'installer le récepteur SiriusXM Connect Voiture, consultez le guide d'installation fourni avec le récepteur.
- \*9 Pour plus de détails sur l'utilisation d'un périphérique A/V, reportez-vous à la section « Utilisation d'un périphérique A/V » (page 16).

## Raccordements

### 1 À un point de mise à la masse commun

Raccordez d'abord le câble de mise à la masse noir et ensuite les câbles d'alimentation jaune et rouge.

### 2 À la borne d'alimentation +12 V qui est alimentée en permanence

Raccordez d'abord le câble de mise à la masse noir à un point de mise à la masse commun.

### 3 À la borne d'alimentation +12 V qui est alimentée lorsque la clé de contact est à la position accessoires

Raccordez d'abord le câble de mise à la masse noir à un point de mise à la masse commun.

### 4 Au câble de commande d'antenne électrique ou au câble d'alimentation de l'amplificateur d'antenne

Il n'est pas nécessaire de raccorder ce câble s'il n'y a pas d'antenne électrique ni d'amplificateur d'antenne ou avec une antenne télescopique manuelle.

#### Au niveau de AMP REMOTE IN de l'amplificateur de puissance en option

Ce raccordement s'applique uniquement aux amplificateurs et à une antenne électrique. Le raccordement de tout autre système risque d'endommager l'appareil.

#### Remarque

Il faut environ 10 secondes pour couper la sortie de REM OUT après avoir éteint l'appareil.

### 5 Vers le signal d'éclairage de la voiture

Raccordez d'abord le câble de mise à la masse noir à un point de mise à la masse commun.

### 6 Au câble du capteur du frein à main

La position de montage du câble du capteur du frein à main varie en fonction de votre véhicule. Veillez à raccorder le câble du frein à main (vert clair) des câbles d'alimentation ① au câble du capteur du frein à main.

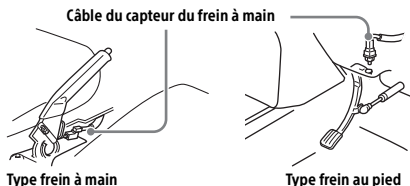

### 7 À la borne d'alimentation +12 V du câble de feux arrière du véhicule (uniquement en cas de raccordement de la caméra arrière)

## Raccordement de la caméra arrière

L'installation d'une caméra arrière (non fournie) est requise avant l'utilisation.

## Raccordement pour la conservation de la mémoire

Lorsque le câble d'alimentation jaune est raccordé, le circuit de la mémoire est alimenté en permanence même si la clé de contact est à la position d'arrêt.

## Raccordement des haut-parleurs

- Avant de raccorder les haut-parleurs, éteignez l'appareil.
- Utilisez des haut-parleurs ayant une impédance de 4 Ω à 8 Ω avec une capacité électrique adéquate pour éviter de les endommager.

## Installation du microphone

Pour capter votre voix pendant les appels en mains libres, vous devez installer le microphone ③.

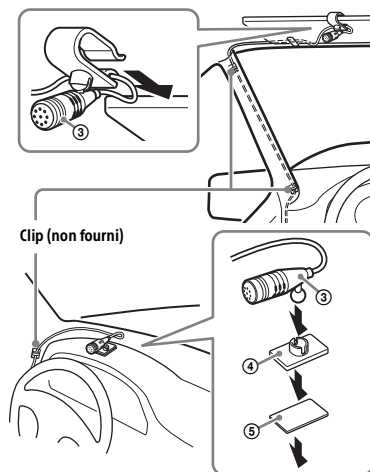

### Mises en garde

- Il est extrêmement dangereux de laisser le cordon s'enrouler autour de la colonne de direction ou du levier de vitesses. Assurez-vous de placer le cordon et les autres pièces de manière à ce qu'ils ne gênent pas la conduite.
- Si des coussins gonflables ou d'autres équipements amortisseurs sont installés dans votre voiture, contactez le magasin où vous avez acheté cet appareil ou le concessionnaire automobile avant l'installation.

### Remarques

- Lors de l'installation sur le tableau de bord, retirez avec soin le clip de pare-soleil du microphone ③, puis fixez la base d'installation plate ④ sur le microphone ③.
- Avant de fixer l'adhésif double face ⑤, nettoyez la surface du tableau de bord avec un chiffon sec.

## Utilisation de la télécommande du volant

### Lors de l'utilisation de la télécommande du volant (XAV-AX3200 uniquement)

L'installation du câble de raccordement RC-SR1 ⑥ est requise avant l'utilisation.

- 1 Pour activer la télécommande du volant, sélectionnez [Général] → [Contrôle direction] → [Personnalisé] → pour effectuer l'enregistrement.

Une fois l'enregistrement terminé, la télécommande du volant devient disponible.

### Remarques concernant l'installation du câble de raccordement RC-SR1 ⑥ (XAV-AX3200 uniquement)

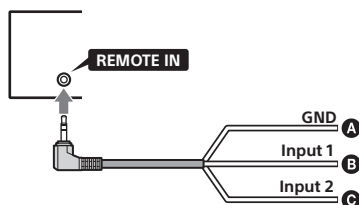

- A Noir
- B Vert
- C Brun

- Avant l'installation, mettez le contact de la voiture, puis vérifiez que les touches de commande du volant fonctionnent correctement.
- Reportez-vous au site d'assistance pour obtenir plus de détails, puis raccordez chaque câble correctement aux câbles adéquats. Un raccordement incorrect pourrait endommager l'appareil.  
URL : <https://www.sony.com/am/support>
- Il est recommandé de consulter le détaillant ou un technicien spécialisé pour obtenir de l'aide.

### Lors de l'utilisation d'un adaptateur pour la télécommande du volant

Selon le type de véhicule, utilisez un adaptateur pour la télécommande du volant (non fourni).

- 1 Réglez [Contrôle direction] dans [Général] à [Présélectionnée].

L'adaptateur pour la télécommande du volant est activé.

## Utilisation d'un périphérique A/V

L'installation d'un câble à mini-prise A/V (non fourni) est requise avant l'utilisation.

### 1 Connectez le câble à mini-prise A/V installé à la borne de sortie vidéo du périphérique A/V.

Ne le connectez pas à la borne d'entrée vidéo du périphérique A/V.

### 2 Appuyez sur HOME, puis touchez à [A/V IN].

## MISE EN GARDE

Assurez-vous d'utiliser un câble à mini-prise A/V (non fourni) pour le câblage. L'utilisation d'autres câbles avec des positions de câblage différentes pourrait entraîner une déformation des images et du son.

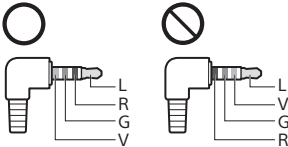

L : Audio gauche (Blanc)  
R : Audio droite (Rouge)  
V : Vidéo (Jaune)  
G : Mise à la masse

## Remarques

- Connectez uniquement à la borne A/V IN de cet appareil. Ne connectez pas à d'autres bornes, telles que MIC IN ou REMOTE IN.
- Reportez-vous aux instructions fournies avec vos périphériques A/V pour plus de détails sur le raccordement et l'utilisation d'un périphérique A/V.

## Installation

### Installation de l'appareil dans un véhicule japonais

Cet appareil ne peut pas être installé dans certaines voitures japonaises. Dans ce cas, consultez votre détaillant Sony.

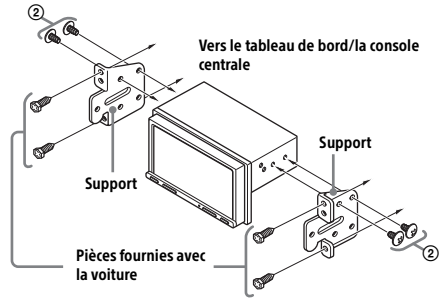

Si vous installez cet appareil sur les supports préinstallés de votre véhicule, faites passer les vis de montage ② par les trous de vis appropriés, en fonction de votre véhicule :  
T pour TOYOTA et N pour NISSAN.

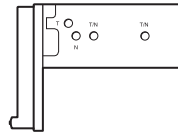

## Remarque

Pour éviter un problème de fonctionnement, utilisez uniquement les vis de montage ② pour l'installation.

## Remplacement du fusible

Lorsque vous remplacez le fusible, veillez à utiliser un fusible dont l'intensité, en ampères, correspond à la valeur indiquée sur le fusible original.

Si le fusible grille, vérifiez le raccordement de l'alimentation et remplacez le fusible.

Si le fusible neuf grille également, il est possible que l'appareil soit défectueux. Dans ce cas, consultez votre détaillant Sony le plus proche.

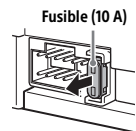





## Advertencia

Para mayor seguridad, asegúrese de instalar esta unidad en el panel del auto, ya que la parte trasera de la unidad se calienta durante el uso. Para obtener más información, consulte "Conexión/instalación" (página 11).

La placa de características que indica el voltaje de funcionamiento, etc., está situada en la parte inferior del chasis.

La validez de la marca CE está limitada a aquellos países en los que la ley la impone, principalmente en los países del EEE (Espacio económico europeo) y Suiza.

## ADVERTENCIA

**Para evitar el riesgo de incendio o electrocución, no exponga la unidad a la lluvia ni a la humedad.**

**Para evitar recibir descargas eléctricas, no abra el aparato. Solicite asistencia técnica únicamente a personal especializado.**



**ADVERTENCIA: no ingiera las baterías, riesgo de quemaduras químicas.**

El control remoto contiene baterías del tipo botón/moneda. Si la batería del tipo botón/moneda se ingiere, podría causar quemaduras internas severas en apenas 2 horas, y podría causar la muerte.

Mantenga las baterías nuevas y usadas fuera del alcance de los niños. Si el compartimento de la batería no cierra correctamente, deje de utilizar el producto y manténgalo fuera del alcance de los niños.

Si considera que las baterías podrían haber sido ingeridas o colocadas dentro de cualquier parte del cuerpo, busque atención médica de inmediato.

### Nota sobre la pila de litio

No exponga la pila a fuentes de calor excesivo como luz solar directa, fuego o similar.

**Advertencia: si el encendido del automóvil no dispone de una posición ACC**

No instale esta unidad en un vehículo que no tenga posición ACC. La pantalla de la unidad no se apaga incluso después de apagar el encendido, y esto hace que la batería se drene.

### Exención de responsabilidad sobre los servicios prestados por otros proveedores

Los servicios prestados por otros proveedores están sujetos a cambios, anulaciones o interrupciones sin previo aviso. Sony no asume responsabilidad alguna en estas situaciones.

## Aviso importante

### Precaución

EN NINGÚN CASO SONY PODRÁ SER CONSIDERADO RESPONSABLE POR CUALQUIER DAÑO CASUAL, INDIRECTO O CONSECUENTE, NI POR OTROS DAÑOS INCLUIDO, PERO SIN LIMITARSE A, LA PÉRDIDA DE BENEFICIOS, LA PÉRDIDA DE INGRESOS, LA PÉRDIDA DE DATOS, LA PÉRDIDA DE USO DEL PRODUCTO NI DE CUALQUIER MATERIAL ASOCIADO, EL TIEMPO DE INACTIVIDAD Y EL TIEMPO DEL COMPRADOR RELACIONADO CON O COMO CONSECUENCIA DEL USO DE ESTE PRODUCTO, SU HARDWARE O SU SOFTWARE.

Estimado cliente, este producto incluye un transmisor de radio.

Consulte el manual de instrucciones del vehículo o póngase en contacto con el fabricante del mismo o su concesionario antes de instalar el producto en su vehículo.

### Llamadas de emergencia

Este manos libres BLUETOOTH para el automóvil y el dispositivo electrónico conectado al manos libres funcionan con señales de radio, de celulares y conexiones de red, así como con funciones programadas por el usuario, las cuales no pueden garantizar que la conexión se establezca en todas las condiciones.

Por lo tanto, no dependa de un único dispositivo electrónico para las comunicaciones indispensables (como emergencias médicas).

### En la comunicación mediante BLUETOOTH

- Las microondas que emite un dispositivo BLUETOOTH pueden afectar el funcionamiento de dispositivos médicos electrónicos. Apague tanto esta unidad como otros dispositivos BLUETOOTH en los siguientes lugares, ya que podrían provocar un accidente.
  - donde haya gas inflamable, en un hospital, tren, avión o gasolinera
  - cerca de puertas automáticas o alarmas de incendios
- Esta unidad es compatible con las pautas de seguridad que cumplen con las normas BLUETOOTH para proporcionar una conexión segura al utilizar tecnología inalámbrica BLUETOOTH, pero es posible que no sea suficiente segura en función de la configuración establecida. Debe tener precaución al comunicarse mediante tecnología inalámbrica BLUETOOTH.
- No nos haremos responsables por la filtración de información durante una comunicación BLUETOOTH.

Si desea realizar alguna consulta o solucionar algún problema relativo a la unidad que no se traten en este manual, póngase en contacto con el distribuidor Sony más cercano.

## Unidad principal y Control remoto

### Unidad principal

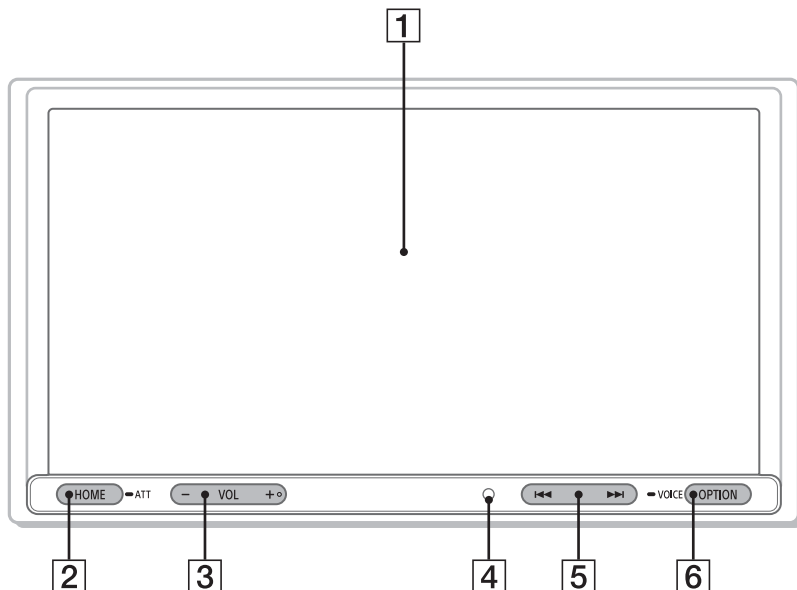

El botón VOL (volumen) + tiene un punto táctil.

#### 1 Pantalla/pantalla táctil

#### 2 HOME

Muestra la pantalla HOME (página 6).

#### ● ATT (atenuar)

Manténgalo presionado por 1 segundo para atenuar el sonido.

Para cancelar, mantenga pulsado de nuevo o pulse VOL +.

#### 3 VOL (volumen) +/-

#### 4 Receptor para el control remoto

#### 5 ◀◀/▶▶ (anterior/siguiente)

Funciona de forma diferente en según la fuente seleccionada:

- [Sintonizador]: seleccionar una emisora presintonizada.
- [SXM] (SiriusXM): seleccionar un canal predefinido.
- [USB]/[Bluetooth]: ir al archivo anterior/siguiente.

Mantenga pulsado para:

- [Sintonizador]: sintonizar una estación automáticamente (SEEK+/SEEK-).
- [USB]/[Bluetooth]: retroceso rápido/avance rápido.

#### 6 OPTION

Muestra la pantalla OPTION (página 6).

#### ● VOICE

Mantenga pulsado para activar la función de comando de voz para Apple CarPlay y Android Auto™.

## Control remoto RM-X170

El control remoto se puede utilizar para operar los controles de audio. Para las operaciones de menú, utilice la pantalla táctil.

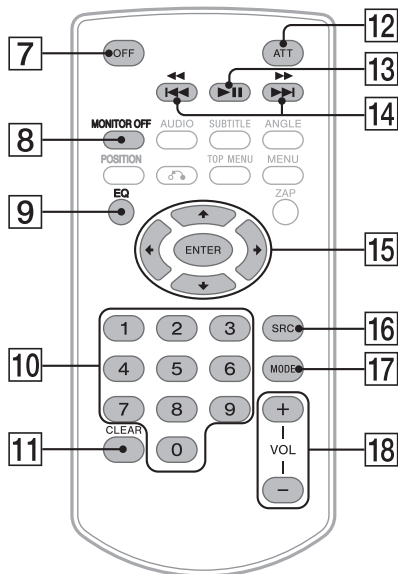

### Nota

No se admiten los botones blancos de la ilustración anterior.

#### 7 OFF

Apaga la fuente.

#### 8 MONITOR OFF

Apaga el monitor.  
Para volver a encenderlo, presiónelo nuevamente.

#### 9 EQ (ecualizador)

Selecciona una curva del ecualizador.

#### 10 Botones numéricos (0 a 9)

#### 11 CLEAR

#### 12 ATT (atenuar)

Atenúa el sonido. Presiónelo nuevamente para cancelar la atenuación.

#### 13 ►|| (reproducir/pausar)

#### 14 ◀◀/▶▶ (anterior/siguiente)

#### ◀◀/▶▶ (retroceso rápido/avance rápido)

Funciona diferente según la fuente seleccionada:

- [Sintonizador]: seleccione una emisora predefinida.
- [SXM] (SiriusXM): seleccione un canal predefinido.
- [USB]/[Bluetooth]: pase al archivo anterior/siguiente.

Mantenga presionado para:

- [Sintonizador]: sintonice una emisora automáticamente (SEEK+/SEEK-).
- [USB]/[Bluetooth]: retroceso rápido/avance rápido.

#### 15 ◀/▶/◀▶/▶▶

Las funciones varían según la fuente seleccionada.

- [Sintonizador]: seleccione una emisora predefinida o sintonice una emisora automáticamente.
- [SXM] (SiriusXM): seleccione un canal predefinido o pase al canal anterior/siguiente.
- [USB]: seleccione una carpeta o pase al archivo anterior/siguiente.

#### ENTER

Ingresa el elemento seleccionado.

#### 16 SRC (fuente)

Cambia la fuente. Cada vez que pulse este botón, se muestra una fuente seleccionable en una ventana emergente en la pantalla actual.

#### 17 MODE

Selecciona la banda de radio.

#### 18 VOL (volumen) +/-

Retire la película de aislamiento antes del uso.



# Pantallas

## Pantalla de reproducción:

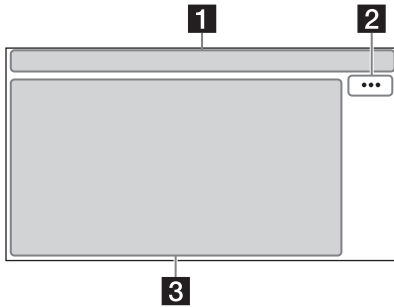

## Pantalla HOME:

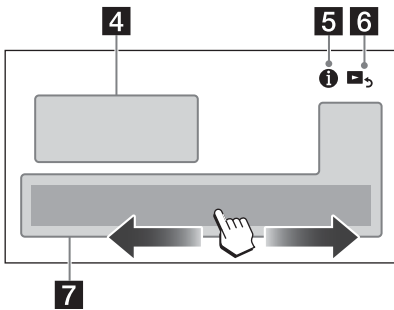

## Pantalla OPTION:

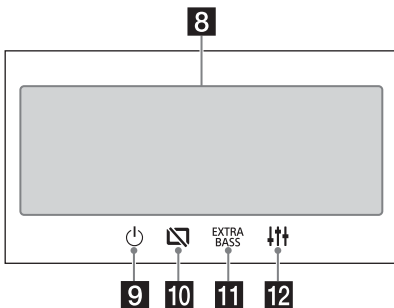

## 1 Indicación de estado

Se enciende cuando se atenúa el sonido.

Indica la potencia de la señal del sintonizador para vehículo SiriusXM Connect.

Se enciende cuando la señal Bluetooth® está encendida. Parpadea cuando la conexión está en progreso.

Se enciende cuando el dispositivo de audio se puede reproducir al permitir el A2DP (Perfil de distribución de audio avanzado).

Se enciende cuando la llamada manos libres está disponible al permitir el HFP (Perfil manos libres).

Indica la potencia de la señal del teléfono celular al que se conecta.

Indica la batería restante del teléfono celular al que se conecta.

## 2 ... (opción de fuente)

Abre el menú de opción de fuente. Los elementos disponibles difieren según la fuente.

## 3 Área específica de la aplicación

Muestra los controles/las indicaciones de reproducción o muestra el estado de la unidad. Los elementos que se muestran difieren según la fuente.

## 4 Reloj

Muestra la hora establecida en los ajustes de Fecha/Hora.

## 5 ⓘ (instrucciones para conectar teléfonos inteligentes)

Muestra las instrucciones para conectar Apple CarPlay, Android Auto o WebLink™.

## 6 ↶ (volver a la pantalla de reproducción)

Cambia de la pantalla HOME a la pantalla de reproducción.

## 7 Teclas de selección de fuentes y ajustes

Cambia la fuente o realiza varios ajustes. Deslice para seleccionar el ícono de ajustes y otros íconos.

Toque el ícono de la fuente que desea seleccionar.

	Android Auto		Apple CarPlay		Sintonizador
	SXM		Bluetooth		USB
	WebLink		Cám. poster.		A/V IN
	Teléfono		Ajustes		

### 8 Teclas de selección de sonido

Cambia el sonido.

### 9 (modo de espera)

Pone la unidad en modo de espera (la carga USB sigue estando disponible). Para continuar, presione cualquier botón.

### 10 (monitor apagado)

Apaga el monitor. Cuando el monitor esté apagado, toque cualquier parte de la pantalla para volver a encenderlo.

### 11 (EXTRA BASS)

Cambia el ajuste EXTRA BASS.

### 12 (EQ10/Altav. grav.)

Cambia el ajuste EQ10/Altav. grav.

## Funciones básicas

### Emparejarse con un dispositivo BLUETOOTH

Cuando conecta un dispositivo BLUETOOTH por primera vez, es necesario el registro de ambos dispositivos (denominado "emparejamiento"). El emparejamiento permite que la unidad y otros dispositivos se reconozcan entre sí.



- 1 Presione HOME, luego toque [Ajustes] → [Bluetooth] → [Conexión Bluetooth] → [ACTIV.] → [Conectar].  
 parpadea mientras la unidad se está emparejando en modo de espera.
- 2 Realice el emparejamiento en el dispositivo BLUETOOTH para que detecte esta unidad.
- 3 Seleccione el nombre de su modelo que se muestra en la pantalla del dispositivo BLUETOOTH\*.

Cuando se empareja,  queda encendido.

\* Si se requiere una clave de paso en el dispositivo BLUETOOTH, escriba [0000].

### Cancelar el Modo Demostración

- 1 Presione HOME, y luego toque [Ajustes].
- 2 Toque [General], luego toque [Demostración] para ajustar en [DESAC.].
- 3 Para salir del menú de ajustes, toque  (atrás) dos veces.

### Actualización del sistema

Para actualizar el sistema, visite el sitio web de soporte técnico y luego siga las instrucciones en línea.

URL: <https://www.sony.com/am/support>

#### Nota

No quite el dispositivo USB durante la actualización.

## Información complementaria

### Precauciones

- La antena de alimentación se extiende automáticamente.
- Cuando cambie de propietario o venda el automóvil con la unidad instalada, inicie todos los ajustes a los ajustes de fábrica al restablecer la configuración predeterminada de fábrica.
- No derrame ningún tipo de líquido sobre la unidad.

### Notas sobre la seguridad

- Cumpla con las normas, leyes y regulaciones de tránsito locales.
- Mientras conduce
  - No mire ni opere la unidad, ya que puede derivar en una distracción y causar un accidente. Estacione su automóvil en un lugar seguro para mirar u operar la unidad.
  - No utilice la característica de configuración ni ninguna otra función que pueda desviar su atención del camino.
  - Cuando conduzca en reversa, asegúrese de mirar hacia atrás y observar los alrededores cuidadosamente para su seguridad, incluso si la cámara de vista posterior está conectada. No dependa exclusivamente de la cámara de visión trasera.
- Mientras opera la unidad
  - No inserte las manos, los dedos ni objetos extraños en la unidad, ya que puede causar lesiones o daños a la unidad.
  - Mantenga los artículos pequeños fuera del alcance de los niños.
  - Asegúrese de abrochar los cinturones de seguridad para evitar lesiones en caso de un movimiento repentino del automóvil.

### Prevención de accidentes

Las imágenes aparecen solo luego de que haya estacionado el automóvil y aplicado el freno de estacionamiento.

Si el automóvil comienza a moverse durante la reproducción de video, se muestra la siguiente advertencia y no podrá ver el video.

### [Video bloqueado para su seguridad.]

No opere la unidad ni vea el monitor mientras conduce.

### Notas sobre el panel LCD

- No moje ni exponga a líquidos el panel LCD. Esto puede causar un mal funcionamiento.
- No presione con fuerza el panel LCD ya que hacerlo puede distorsionar la imagen o causar un mal funcionamiento (es decir, la imagen puede volverse poco nítida, o el panel LCD puede dañarse).
- No toque el panel con objetos que no sean los dedos, ya que puede dañar o romper el panel LCD.
- Limpie el panel LCD con un paño suave seco. No utilice disolventes como bencina, diluyentes ni productos de limpieza disponibles en el mercado, ni un rociador antiestática.
- No use la unidad fuera del rango de temperatura de 0 °C a 40 °C.
- Si su automóvil estaba estacionado en un lugar frío o caliente, la imagen puede no ser nítida. Sin embargo, el monitor no está dañado, y la imagen se volverá nítida luego de que la temperatura en su automóvil vuelva a la normalidad.
- Pueden aparecer en el monitor unos puntos estáticos azules, rojos o verdes. Se llaman "puntos brillantes" y pueden aparecer en cualquier LCD. El panel LCD está fabricado con precisión con más del 99,99 % de sus segmentos funcionales. Sin embargo, es posible que un pequeño porcentaje (por lo general, el 0,01 %) de los segmentos no se encienda apropiadamente. Sin embargo, esto no afectará su visualización.



### Notas sobre la pantalla táctil

- Esta unidad utiliza una pantalla táctil resistivo. Toque la pantalla directamente con la punta de su dedo.
- Esta unidad no es compatible con la operación multitoque.
- No toque la pantalla con objetos afilados como una aguja, una lapicera o la uña de su dedo. Esta unidad no es compatible con la operación con un stylus.
- No deje que ningún objeto entre en contacto con la pantalla táctil. Si la pantalla entra en contacto con un objeto que no sea la punta de su dedo, puede que la unidad no responda correctamente.
- No golpee la fuertemente la unidad ya que la pantalla está hecha de vidrio. Si la pantalla se raja o quiebra, no toque las partes rotas porque puede lastimarse.
- Mantenga los otros dispositivos eléctricos alejados de la pantalla táctil. Esto puede hacer que la pantalla táctil funcione incorrectamente.



## Acerca de iPhone

- **Modelos de iPhone compatibles:** iPhone SE (2ª generación), iPhone 11 Pro Max, iPhone 11 Pro, iPhone 11, iPhone XS Max, iPhone XS, iPhone XR, iPhone X, iPhone 8 Plus, iPhone 8, iPhone 7 Plus, iPhone 7, iPhone SE, iPhone 6s Plus, iPhone 6s, iPhone 6 Plus, iPhone 6, iPhone 5s
  - El uso de la insignia Made for Apple significa que un accesorio ha sido diseñado para conectarse específicamente al producto o a los productos Apple identificados en la insignia, y ha sido certificado por el fabricante de que cumple las normas de rendimiento de Apple. Apple no se hace responsable por el funcionamiento de este dispositivo o su cumplimiento con normas de seguridad y regulatorias.
- Tenga en cuenta que el uso de este accesorio con un producto Apple puede afectar el rendimiento inalámbrico.

## Aviso sobre licencia

Este producto contiene software que Sony usa de acuerdo con un contrato de licencia con el propietario del copyright. Sentimos la obligación de anunciar los contenidos del contrato a los clientes según lo solicitó el propietario del copyright para el software.

Para obtener más información sobre las licencias de software, seleccione [Ajustes] → [General] → [Fuente para abrir licencias].

Si desea realizar alguna consulta o solucionar algún problema con respecto a la unidad que no se traten en este manual de instrucciones, póngase en contacto con el distribuidor Sony más cercano.

## Mantenimiento

### Sustitución de la pila de litio (CR2025) del control remoto

El alcance del control remoto disminuye a medida que se agota la pila.

### PRECAUCIÓN

Peligro de explosión si la pila se reemplaza incorrectamente. Reemplace solamente con una igual o equivalente.

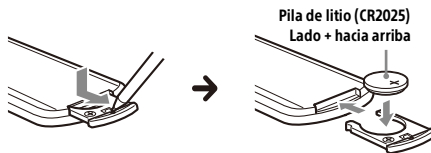

### Nota sobre la pila de litio

Mantenga la pila de litio fuera del alcance de los niños. Si se ingiere, póngase en contacto inmediatamente con un médico.

## Especificaciones

### Sección del monitor

Tipo de pantalla: monitor color LCD ancho

Dimensiones: 17,6 cm/ 6,95 pulgadas

Sistema: matriz activa TFT

Cantidad de píxeles:

1.152.000 píxeles (800 × 3 (RGB) × 480)

Sistema de color:

PAL/NTSC selección automática para CAMERA IN terminal

### Sección del sintonizador

#### FM

Rango de sintonización: 87,5 MHz – 107,9 MHz

Sensibilidad útil: 7 dBf

Relación señal-ruido: 70 dB (mono)

Separación a 1 kHz: 45 dB

#### AM

Rango de sintonización: 530 kHz – 1.710 kHz

Sensibilidad: 32 µV

### Sección del reproductor USB

Interfaz: USB (alta velocidad)

Corriente máxima: 1,5 A

### Sección A/V IN

Sistema de color:

Selección automática de PAL/NTSC para el terminal A/V IN

## Comunicación inalámbrica

Sistema de comunicación:

BLUETOOTH versión estándar 3.0

Salida:

BLUETOOTH clase 2 energía estándar  
(máx. +1 dBm conducida)

Rango máximo de comunicación\*1:

Línea de visión aprox. 10 m

Banda de frecuencias:

Banda 2,4 GHz (2,4000 GHz – 2,4835 GHz)

Método de modulación: FHSS

Perfiles BLUETOOTH compatibles\*2:

A2DP (Perfil de distribución de audio avanzado)  
1.3

AVRCP (Perfil de control remoto de audio y video)  
1.3

HFP (Perfil manos libres) 1.6

PBAP (Perfil de acceso a la agenda telefónica) 1.1

Códec correspondiente: SBC, AAC

\*1 El alcance real variará según factores, como los obstáculos entre los dispositivos, los campos magnéticos alrededor de un horno de microondas, la electricidad estática, la sensibilidad de recepción, el funcionamiento de la antena, el sistema operativo, la aplicación del software, etc.

\*2 Los perfiles estándares BLUETOOTH indican el propósito de la comunicación BLUETOOTH entre dispositivos.

## Sección del amplificador de corriente

Salidas: salidas de altavoz

Impedancia del altavoz: 4  $\Omega$  – 8  $\Omega$

Salida de potencia máxima: 55 W  $\times$  4 (a 4  $\Omega$ )

## Generales

Requisitos de alimentación: batería de automóvil de CC 12 V (masa negativa)

Tasa de consumo actual: 10 A

Dimensiones:

aprox. 178 mm  $\times$  100 mm  $\times$  139 mm (An./Al./Pr.)

Dimensiones de montaje:

aprox. 182 mm  $\times$  111 mm  $\times$  120 mm (An./Al./Pr.)

Peso: aprox. 1,0 kg

Contenidos del paquete:

Unidad principal (1)

Componentes de instalación y conexiones  
(1 juego)

Control remoto (1): RM-X170

Equipo/accesorios opcionales:

Sintonizador para vehículo SiriusXM Connect:  
SXV100, SXV200, SXV300

Solicite información detallada.

El diseño y las especificaciones están sujetos a cambios sin previo aviso.

## Derechos de autor



SiriusXM-Ready® le permite escuchar música sin anuncios, además de todos los deportes, charlas, comedias y cobertura de noticias, todo en un solo lugar. (Se requieren SiriusXM Connect Tuner y suscripción. Vendidos por separado.) Para obtener más información, visite [www.siriusxm.com](http://www.siriusxm.com). SiriusXM y todas las marcas y logotipos relacionados son marcas comerciales de Sirius XM Radio, Inc. Todos los derechos reservados.

La marca y los logotipos Bluetooth® son marcas comerciales registradas propiedad de Bluetooth SIG, Inc., y cualquier uso de dichas marcas por Sony Group Corporation y sus filiales se hace bajo licencia. Otras marcas registradas y nombres comerciales pertenecen a sus respectivos propietarios.

Windows Media es una marca comercial registrada o una marca comercial de Microsoft Corporation en los EE. UU. y otros países.

Este producto está protegido por los derechos de propiedad intelectual de Microsoft Corporation. Queda prohibido el uso o la distribución de esta tecnología fuera de este producto si no se dispone de una licencia de Microsoft o una división autorizada de Microsoft.

Apple y iPhone son marcas comerciales de Apple Inc. en los Estados Unidos y en otros países. Apple CarPlay es una marca comercial de Apple Inc.

Android Auto es una marca de Google LLC.

WebLink es una marca comercial registrada de Abalta Technologies, Inc. en los EE. UU. y una marca comercial en los demás países.

Todas las otras marcas comerciales son marcas comerciales de sus respectivos propietarios.

### Advertencias

- No instale esta unidad en un vehículo que no tenga posición ACC. La pantalla de la unidad no se apaga incluso después de apagar el encendido, y esto hace que la batería se drene.
- **Conecte todos los cables hacia un punto a tierra en común.**
- No deje que los cables queden atrapados debajo de un tornillo ni que se enganchen en piezas móviles (p. ej., los rieles de los asientos).
- Antes de hacer conexiones, apague el auto para evitar cortocircuitos.
- Conecte los cables de alimentación **amarillo y rojo** únicamente después de que todos los demás cables hayan sido conectados.
- Asegúrese de aislar cualquier cable suelto sin conexión con cinta aislante para mayor seguridad.
- Elija la ubicación de la instalación con cuidado para que la unidad no interfiera en las operaciones de conducción normales.
- Evite instalar la unidad en áreas expuestas a polvo, tierra, vibración excesiva o alta temperatura, como luz solar directa o cerca de calefactores.
- Utilice solamente el hardware de montaje suministrado para lograr una instalación segura.

#### Nota sobre el cable de alimentación (amarillo)

Cuando conecte esta unidad junto con otros componentes estéreo, la capacidad nominal de la corriente del circuito del auto al cual la unidad se encuentra conectada debe ser mayor que la suma de la capacidad nominal del fusible de cada componente.

#### Nota para la instalación en automóviles con sistema de parada y arranque automáticos

La unidad puede reiniciarse cuando se encienda el motor con el sistema de parada y arranque automáticos. En este caso, apague el sistema de parada y arranque automático del automóvil.

#### Nota para la instalación en automóviles con sistema de freno de estacionamiento eléctrico

Es probable que algunas funciones (como bloquear videos) no anden bien en automóviles con sistema de freno de estacionamiento eléctrico.

#### Ajuste del ángulo de montaje

Ajuste el ángulo de montaje a menos de 30°.

## Lista de piezas para la instalación

① Cables de alimentación (1)



② Tornillo de montaje (5 x 9 mm máx.) (4)



③ Micrófono (1)

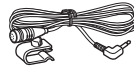

④ Base plana para montaje (1)



⑤ Cinta adhesiva de doble cara (1)



⑥ Cable para entrada remota del mando en el volante (RC-SR1) (1) (XAV-AX3200 solo)



Esta lista de piezas no incluye todo el contenido del paquete.

# Conexión

- Aísle los cables con una cubierta o cinta para evitar cortocircuitos.
- Tenga presente que la unidad puede dañarse si se conecta incorrectamente o los cables se cortocircuitan.

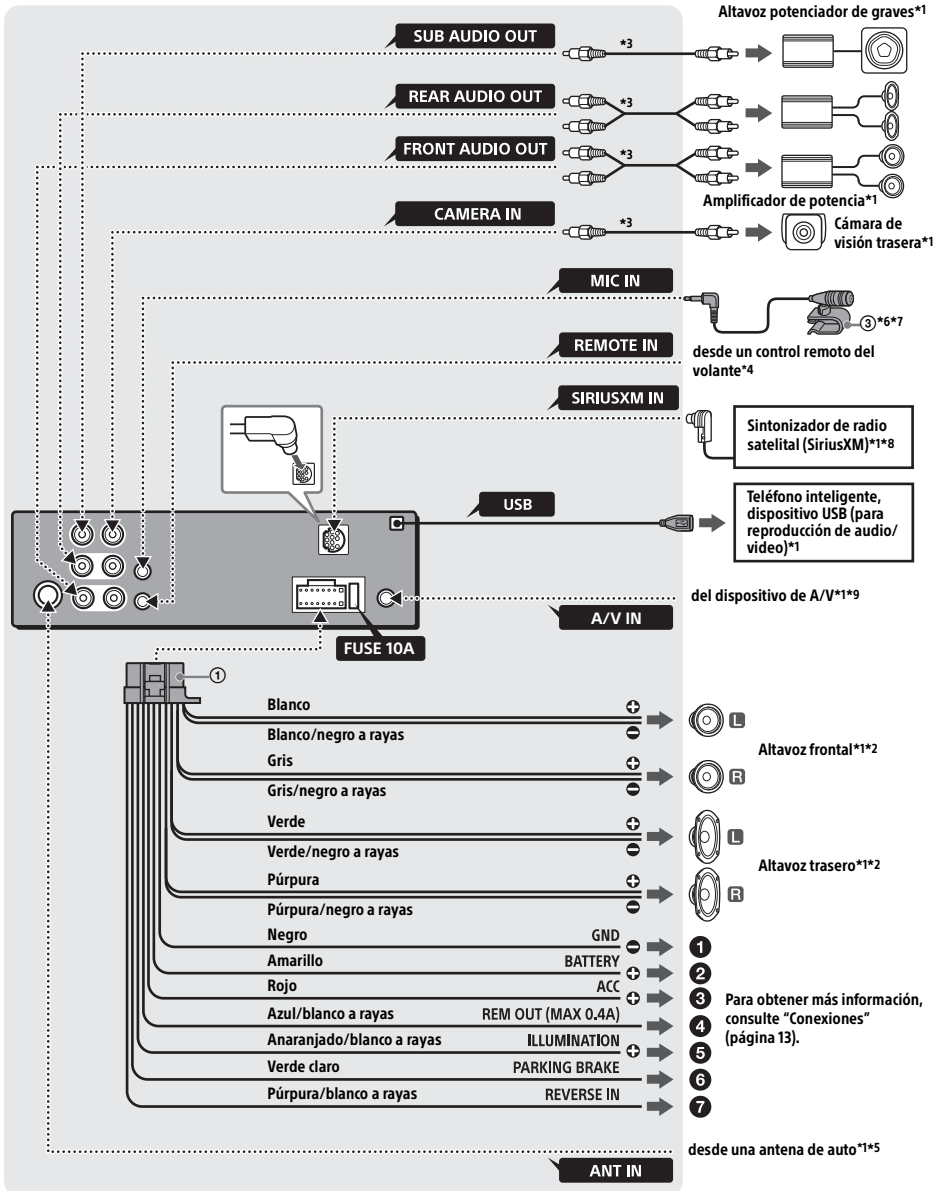

- \*1 No suministrado
- \*2 Impedancia del altavoz:  $4 \Omega$  a  $8 \Omega \times 4$
- \*3 Cable con clavija RCA (no suministrado)
- \*4 Según el tipo de automóvil, utilice un adaptador para un control remoto del volante (no suministrado).  
Para más detalles acerca del uso del control remoto del volante, consulte "Uso del control remoto del volante" (página 14).
- \*5 Según el tipo de vehículo, use un adaptador (no se suministra) si el conector de la antena no encaja.
- \*6 Ya sea que esté en uso o no, oriente el cable de entrada del micrófono de modo tal que no interfiera en las operaciones de manejo. Asegure el cable con una abrazadera, si está instalado alrededor de sus pies.
- \*7 Para obtener más detalles sobre la instalación del micrófono, consulte "Instalación del micrófono" (página 14).
- \*8 Para obtener más información sobre la instalación del sintonizador para vehículo SiriusXM Connect, consulte la guía de instalación incluida en el sintonizador.
- \*9 Si desea información acerca del uso de un dispositivo de A/V, consulte "Uso de un dispositivo de A/V" (página 15).

## Conexiones

### 1 A un punto de puesta a tierra

Primero conecte el cable a tierra negro y luego conecte los cables de alimentación amarillo y rojo.

### 2 A la terminal de potencia +12 V que se encuentra energizada en todo momento

Asegúrese de conectar primero el cable a tierra negro a un punto de puesta a tierra.

### 3 A la terminal de potencia +12 V que se encuentra energizada cuando el interruptor de encendido se encuentra fijo en la posición accesorio

Asegúrese de conectar primero el cable a tierra negro a un punto de puesta a tierra.

### 4 Al cable de control de la antena motorizada o al cable de alimentación del amplificador

No es necesario conectar este cable si no hay antena motorizada o amplificador de antena, o con una antena telescópica operada manualmente.

#### A la AMP REMOTE IN de un amplificador de potencia opcional

Esta conexión se usa solamente para amplificadores y para una antena motorizada. Conectar cualquier otro sistema puede dañar la unidad.

#### Nota

Demorará alrededor de 10 segundos cerrar la salida de REM OUT luego de que la unidad esté apagada.

### 5 A la señal de iluminación de un automóvil

Asegúrese de conectar primero el cable a tierra negro a un punto de puesta a tierra.

### 6 Al cable del interruptor del freno de estacionamiento

La posición de montaje del cable del interruptor del freno de estacionamiento depende de su automóvil.

Asegúrese de conectar el cable del freno de estacionamiento (verde claro) de los cables de alimentación ① al cable del interruptor del freno de estacionamiento.

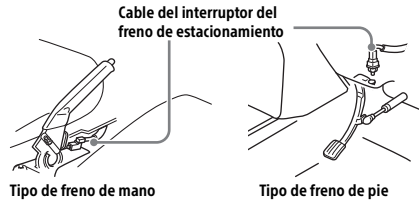

- 7 A la terminal de potencia +12 V del cable de la luz trasera del automóvil (solo cuando se conecta la cámara de visión trasera)

## Conexión de cámara de visión trasera

La instalación de la cámara de vista trasera (no suministrada) debe estar instalada antes de usar.

## Conexión para sostener la memoria

Cuando el cable de alimentación amarillo esté conectado, la alimentación siempre abastecerá al circuito de la memoria incluso cuando el interruptor de encendido se encuentre apagado.

## Conexión del altavoz

- Antes de conectar los altavoces, apague la unidad.
- Utilice los altavoces con una impedancia de  $4 \Omega$  a  $8 \Omega$ , y con capacidades para el manejo de la potencia adecuadas para evitar daños.

## Instalación del micrófono

Para capturar su voz durante una llamada con manos libres, necesita instalar el micrófono ③.

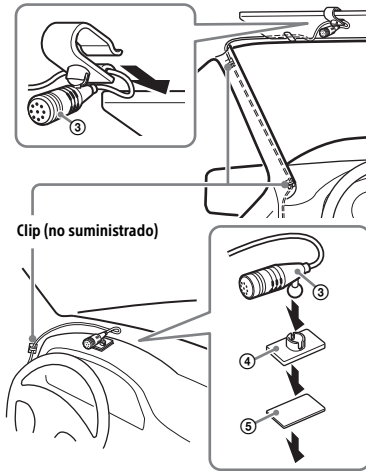

### Advertencias

- Es extremadamente peligroso que el cable se enrede alrededor de la columna de dirección o la palanca de cambio. Asegúrese de que este y otras piezas no interfieran en sus operaciones de manejo.
- Si su automóvil tiene airbags u otro equipo para amortiguar golpes, comuníquese con la tienda donde compró esta unidad o con el vendedor del automóvil antes de la instalación.

### Notas

- Al montar en el tablero, retire cuidadosamente la pinza para visera del micrófono ③, luego añada la base plana para montaje ④ al micrófono ③.
- Antes de pegar la cinta adhesiva de doble cara ⑤, limpie la superficie del tablero con un trapo seco.

## Uso del control remoto del volante

### Cuando use el control remoto del volante (XAV-AX3200 solo)

El cable de conexión RC-SR1 ⑥ debe estar instalado para poder utilizarlo.

- 1 Para habilitar el control remoto del volante, seleccione [General] → [Ctrl. en el volante] → [Personal] →  para realizar el registro. Una vez finalizado el registro, el control remoto del volante estará disponible.

### Notas sobre la instalación del cable de conexión RC-SR1 ⑥ (XAV-AX3200 solo)

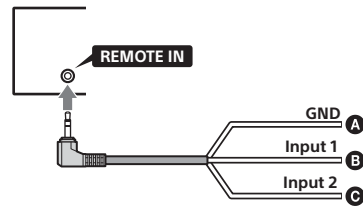

- **A** negro
- **B** verde
- **C** marrón

- Antes de la instalación, active el encendido del automóvil y, a continuación, compruebe que los botones de control del volante de dirección funcionen correctamente.
- Consulte el sitio web de soporte técnico para obtener más información, y luego conecte adecuadamente cada cable con los cables correspondientes. Una conexión incorrecta puede dañar la unidad.  
URL: <https://www.sony.com/am/support>
- Se recomienda consultar con el vendedor o un técnico experimentado para obtener ayuda.

### Cuando use el adaptador para el control remoto del volante

Según el tipo de automóvil, utilice un adaptador para un control remoto del volante (no suministrado).

- 1 Ajuste [Ctrl. en el volante] del [General] en [Predefinida].  
El adaptador para el control remoto del volante se encuentra habilitado.

## Uso de un dispositivo de A/V

Para usarlo, es necesario instalar un cable de A/V con minitoma (no suministrado).

### 1 Conecte el cable de A/V con minitoma al terminal de salida de video del dispositivo de A/V.

No lo conecte al terminal de entrada de video del dispositivo de A/V.

### 2 Presione HOME y, a continuación, toque [A/V IN].

#### PRECAUCIÓN

Asegúrese de usar un cable de A/V con minitoma (no suministrado) para el cableado. Si usa otros cables con distintas posiciones de cableado podría ocasionar imágenes y sonido distorsionados.

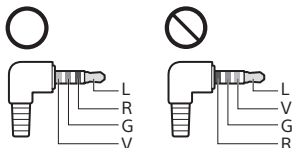

L: audio izquierdo (blanco)  
R: audio derecho (rojo)  
V: video (amarillo)  
G: conexión a tierra

#### Notas

- Conecte únicamente al terminal A/V IN de esta unidad. No lo conecte a otros terminales, como MIC IN o REMOTE IN.
- Consulte los detalles de conexión y uso del dispositivo de A/V en las instrucciones suministradas con dicho dispositivo.

## Instalación

### Montaje de la unidad en un automóvil japonés

Tal vez no pueda instalar esta unidad en algunos automóviles japoneses. En dicho caso, consulte con su distribuidor Sony.

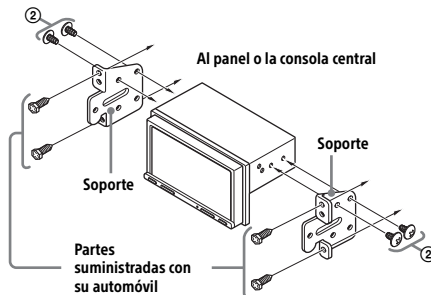

Al montar esta unidad en los soportes preinstalados de su automóvil, use los tornillos ② en los espacios para tornillos correspondientes según su automóvil:  
T para TOYOTA y N para NISSAN.

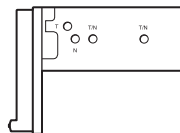

#### Nota

Para evitar el mal funcionamiento, instale la unidad solamente con los tornillos para el montaje ②.

## Reemplazo del fusible

Cuando reemplace el fusible, asegúrese de utilizar uno que coincida con la capacidad nominal del fusible original.

Si el fusible se quema, verifique la conexión eléctrica y reemplace el fusible.

Si el fusible se quema nuevamente después de reemplazarlo, puede haber un mal funcionamiento interno. En dicho caso, consulte con su distribuidor Sony más cercano.

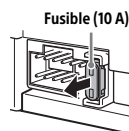

**If you have any questions/problems regarding  
this product, try the following:**

- 1 Read Troubleshooting in  
Help Guide (online manual).**
- 2 Please contact (U.S.A. only);**  
Call **1-800-222-7669**  
URL **<https://www.SONY.com>**

Made for  
 **iPhone**

Conçu pour  
 **iPhone**

