

# MODEL THREE™ BT

**Quick Start Guide**  
**Hurtig Start Guide**  
**Schnellstartanleitung**  
**Guía de inicio rápido**  
**Guide de Démarrage Rapide**  
**Guida Rapida**  
**Snelstartgids**  
**Hurtigstartveiledning**  
**Pikaopas**  
**Snabbstartsguide**  
快速指南。  
クイックスタートガイド  
빠른 시작 가이드

**Tivoli Audio™**

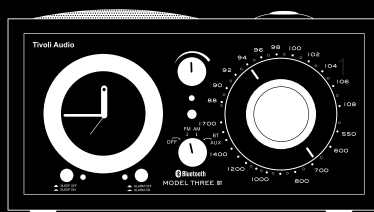

# MODEL THREE™ BT

AM/FM CLOCK RADIO

English.....	03
Dansk .....	11
Deutsch .....	19
Español.....	27
Français.....	35
Italiano .....	43
Nederlands .....	51
Norsk .....	60
Suomi .....	68
Svenska .....	76
普通话 .....	84
日本語 .....	92
한국어.....	106



This symbol is intended to alert the user to the presence of uninsulated "dangerous voltage" within the product's enclosure that may be of sufficient magnitude to constitute a risk of electric shock to persons.



This symbol is intended to alert the user to the presence of important operating and maintenance (servicing) instructions in the literature accompanying the appliance.

## Important Safety Instructions

1. Read these instructions.
2. Keep these instructions.
3. Heed all warnings.
4. Follow all instructions.
5. WARNING – To reduce the risk of fire or electric shock, do not expose this apparatus to rain or moisture.
6. Clean only with a dry cloth.
7. Do not block any ventilation openings. Install in accordance with the manufacturer's instructions.
8. Do not install near any heat sources such as radiators, heat registers, stoves, or other apparatus (including amplifiers) that produce heat.
9. Do not defeat the safety purpose of the polarized or grounding-type plug. A polarized plug has two blades with one wider than the other. A grounding type plug has two blades and a third grounding prong. The wide blade or the third prong is provided for your safety. If the provided plug does not fit into your outlet, consult an electrician for replacement of the obsolete outlet.
10. Protect the power cord from being walked on or pinched particularly at plugs, convenience receptacles, and the point where they exit from the apparatus.
11. Only use attachments/accessories specified by the manufacturer.
12. Use only with the cart, stand, tripod, bracket, or table specified by the manufacturer, or sold with the apparatus. When a cart is used, use caution when moving the cart/apparatus combination to avoid injury from tip-over.
13. Unplug this apparatus during lightning storms or when unused for long periods of time.
14. Operate this product only from the type of power source indicated on the rear panel. For products using an external power supply, use an exact replacement if lost or damaged. For products operating from battery power, refer to the user manual.



15. Unplug this product from the wall outlet and refer servicing to qualified service personnel under the following conditions:
  - a. When the power supply cord or plug is damaged.
  - b. If liquid has been spilled or objects have fallen into the product.
  - c. If the product has been exposed to water or rain.
  - d. If the product does not operate normally by following the operating instructions.
  - e. If the product has been dropped or damaged in any way.
  - f. When the product exhibits a distinctive change in performance.
16. When replacement parts are required, be sure the service technician has used replacement parts specified by the manufacturer, product is in proper operating condition.
17. Upon completion of any service, ask the service technician to perform safety checks to confirm the product is in proper operating condition.
18. Keep this product a safe distance away from naked flame, such as a lit candle.
19. Apparatus shall not be exposed to dripping or splashing and no objects filled with liquids, such as vases, shall be placed on the apparatus.
20. The recommended operating temperature range is 41°F to 104°F (5°C to 40°C).
21. The 12 VDC input is suited for using an optional 12 VDC, 2 A fused adapter.
22. WARNING – The mains are not disconnected in the off position, but the circuits are de-powered.
23. Canada complies with RSS210, ICES-003.
24. The power supply plug serves as the disconnect device and should remain readily accessible.



**WARNING: THE MODEL THREE BT EXTERNAL ANTENNA IS NOT INTENDED TO BE DETACHED.**



This product can be recycled. Products bearing this symbol must NOT be thrown away with normal household waste. At the end of the product's life, take it to a collection point designated for recycling of electrical and electronic devices. Find out more about return and collection points through your local authority.

The European Waste Electrical and Electronic Equipment (WEEE) Directive was implemented to dramatically reduce the amount of waste going to landfills, thereby reducing the environmental impact on the planet and on human health. Please act responsibly by recycling used products. If this product is still useable, consider giving it away or selling it.

## Model Three BT Instructions

Congratulations on your purchase of the Model Three BT table radio. With the addition of Bluetooth wireless technology, you can stream your music wirelessly to the Model Three BT.

We know you are eager to use your new radio, but please take a moment to read this owner's manual and Safety Instructions. If you have any questions, please do not hesitate to contact your dealer or Tivoli Audio.

**Please save the carton and original packing should you ever need to ship your radio, as shipping damage is not covered by the factory warranty.**

On behalf of all of us, thank you for choosing Tivoli Audio and enjoy your new Model Three BT radio.

### **Packed with your Model Three BT you should find one each:**

- One (1) attached FM telescoping antenna (depending on country)
- One (1) External Power Supply
- One (1) "AA" Battery

Please contact your dealer or Tivoli Audio if any of these items are missing.

## Getting Started

- Insert the included "AA" battery inside the rear battery compartment (observing correct polarity).
- Push the rear "Time Set" button until the clock is set to the correct time.
- Insert the external power supply's connector into the rear power input and plug the other end into a wall outlet.
- Turn the Model Three BT On to FM or AM, tune to a station, and adjust the volume to the desired level.

## Guide To Features (Front Panel)

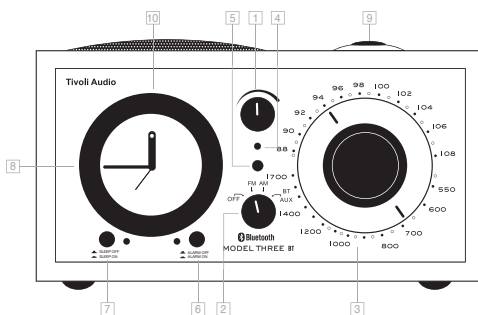

1. **VOLUME:** Turn the volume knob to the right to increase the volume or to the left to decrease the volume. This knob will also control the volume of headphones (not included) when connected. If the volume ever sounds distorted, reduce the level to prevent damage to the speaker.
2. **SOURCE KNOB:** Turn the knob 1 click to the right to select the FM band, 2 clicks to the right to select the AM band, or 3 clicks to the right to select the auxiliary input. To activate *Bluetooth*, switch to the Auxiliary position and follow the steps outlined in the “*Bluetooth Operation*” section.
3. **TUNING DIAL:** Turn the analog tuning dial to the right or to the left to change the AM and FM frequency range.
4. **POWER LIGHT:** Glows green when the Source knob is in any position other than Off, except when the Alarm button is activated.
5. **TUNING INDICATOR:** Brightest when best tuning has been achieved. Some listenable AM stations will not light the tuning indicator and should be tuned by ear for the clearest signal.
6. **ALARM:** Once you have set the wake-up time using the Alarm Thumbwheel, push this button in to activate the alarm and the corresponding green LED will light. The LED will remain lit until the Alarm button is turned off. Push the Alarm button out to deactivate the alarm and the LED will extinguish.
7. **SLEEP:** Turn the source knob to AM or FM, set the radio to a station you wish to fall asleep to and adjust the volume to the desired level. Press the Sleep button and the corresponding green LED will light. The radio will turn off automatically after approximately 20 minutes. The LED will remain lit until the Sleep button is turned off.

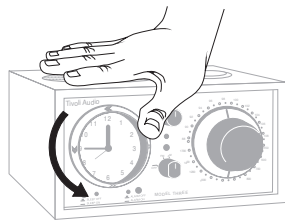

8. **ALARM THUMBWHEEL:** Rotate the aluminum Thumbwheel counterclockwise until the Alarm hand points to the designated time you wish to wake to. **Do NOT turn the Thumbwheel clockwise or you may damage the mechanism.**
9. **SNOOZE (TOP OF CABINET):** When the Alarm sounds, press, hold, and then release the Snooze button to silence the Alarm for approximately 5 minutes. After 5 minutes, the alarm will automatically resume. The Snooze time is not adjustable.
10. **CLOCK:** This quartz analog clock features a fine mechanical quartz movement for superb accuracy. The clock operates off of a single “AA” battery so power failures will not affect the clock’s accuracy. Check the battery annually so the clock remains accurate. The clock’s illumination cannot be turned off or adjusted. It is normal for the light to take several seconds to extinguish if the power supply is disconnected.

**Important Note:** Due to the nature of the alarm thumbwheel’s analog mechanism, which was designed for simplicity, there can be up to a five-minute deviation from when the alarm activates. For example, if the alarm is set for 10:00, it is possible it could activate at 9:55 or 10:05. We recommend you set the alarm early the first time you use it to accommodate for this. As you use your Model Three BT you will get a better idea of where you need to set the alarm in order to wake-up at the desired time.

## Guide To Features (Rear Panel)

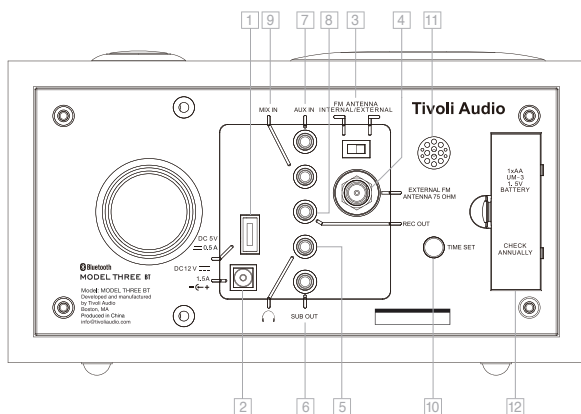

1. **USB:** Connect a standard USB cable to the USB port . Connect the cable to your USB charging compatible device, such as a phone, to begin charging that device.
2. **12VDC:** Connect the included AC power supply to this input or use an optional DC power supply. Do not connect the power supply to an electrical outlet controlled by a switch because if the switch is turned off by mistake, the alarm will not wake to the radio when set. **Use only the power supply provided with this product.** Should the power supply get damaged or misplaced, use only a like replacement. The connector is 5.5 mm/2.1 mm center positive.
3. **FM ANTENNA SWITCH:** Switch between internal and external FM antennas. This switch has no affect on AM reception. In some cases, FM reception may be improved by setting this antenna switch to External.

4. **EXTERNAL FM CONNECTION:** When listening to FM, depending on your country, slide the included wire antenna over this F connector, or adjust this telescoping antenna and position it for best reception. In strong FM signal locations, reducing the antenna's length may provide better reception. When the unit is not in use or when listening to AM, keep the antenna retracted to protect it. This antenna has no effect on AM reception. For more, see the section marked "Reception".
5. **HEADPHONE OUT:** Connect a headset (not included) to this variable stereo output for private listening. The headset will mute the primary speaker. The headset's volume is adjusted using the volume knob. This stereo output accepts a 3.5 mm stereo male mini connector. Avoid using headphones at high volume levels to prevent possible hearing damage.
6. **SUB OUT:** Connect the audio cable from the optional Tivoli Audio Model Subwoofer (or other compatible subwoofer) to this output. This jack accepts a 3.5 mm stereo male mini connector.
7. **AUX IN:** To hear audio from another device, such as a CD player, MP3 player, or computer, connect said device's audio output to this stereo input and switch the front source knob to Aux. Switching to the Aux position does not turn on the connected device. This stereo input accepts a 3.5 mm stereo male mini connector. The AUX IN jack is unavailable when a *Bluetooth* device is connected. You must first disconnect any *Bluetooth* device to use the wired AUX IN function.
8. **REC OUT:** You can record from the Model Three BT radio by connecting a cassette deck's audio input (or other recording device) to this fixed level stereo output. You can also use the Model Three BT radio as a high performance analog tuner by connecting it to the audio input of a preamplifier or integrated amplifier. The primary speaker will not be muted when using this output. This jack accepts a 3.5 mm stereo male mini connector.
9. **MIX IN:** Connect the audio output of another device, such as a computer, to this input to hear the audio mixed in with the FM or AM tuner. With the Model Three BT in Auxiliary mode, this input acts as a second Auxiliary input. This stereo input accepts a 3.5 mm stereo male mini connector. The volume level is controlled by the source device.
10. **TIME SET:** Briefly press and release this button to advance the hands in small increments. Press and hold this button to continuously advance the clock's hands. Release the button when the clock is set properly. Be sure the alarm button is in the Off position when setting the time.
11. **ALARM GRILLE:** The alarm beep emits from this grille. Do not block this grille.
12. **BATTERY BACK UP:** Remove the battery cover and install a fresh major brand 1.5V "AA" alkaline battery, observing correct +/ - polarity. The clock operates off of the battery continuously and the battery also acts as a back up. In the event of a power failure, the battery back up will maintain the clock's operation and sound the wake-up tone if the alarm button is in the On position, provided a fresh battery is correctly installed. The clock face will not illuminate and the radio will not operate during a power failure in order to conserve battery life. Check the battery's strength annually and replace only with a major brand, 1.5V "AA" alkaline battery. If the clock stops operating, replace the battery. Discard spent batteries according to your state/country's regulations. Remove the battery if the Model Three BT is to be stored or unused for a long period of time.



## Bluetooth Operation

Prior to pairing, verify your device supports *Bluetooth* 5.0 and your device is not connected to any other *Bluetooth* product. Devices may pair differently. Below is a general guide.

1. Turn on the Model Three BT to the Auxiliary position. This will power on the *Bluetooth*. Turn the volume up about  $\frac{1}{4}$  to start. Also turn up the volume on the source device (the device you are streaming from).
2. Turn on the *Bluetooth* wireless technology on your enabled device.
3. Select “Tivoli *Bluetooth* (Not Paired)” when it appears on your device’s screen to initiate searching. Some devices may prompt you for a PIN. If so, enter “0000”. “Tivoli *Bluetooth*” will change from “Not Paired” to “Connected”.
4. You will hear a ring tone from the Model Three BT confirming connection and you can begin playing your music files wirelessly. Adjust the volume level on your device. You should not have to pair your device again. **Depending on your device, you may need to make multiple attempts at Pairing and/or Connecting to the Model Three BT, but please give your device adequate time to Pair or Connect before repeating the process.**

## Reception

The internal FM and AM antennas will provide good reception. For AM, rotate the radio for best reception. An optional AM wireless antenna may provide improved AM reception.

Buildings made with concrete, steel, or aluminum siding will hinder reception. Household appliances, electric blankets, computers, CD players, and other electronic devices can also adversely affect reception or inject noise. If you experience this, move the Model Three BT radio further from the offending device or plug it into an electrical outlet not shared by another device. Metal surfaces may also hinder AM reception.

## Placement

Place the unit on a flat, stable surface. Placement in a bookcase, cabinet, or close to walls or corners may inflate the bass.

## Cleaning

Never use any harsh cleansers or solvents on your radio. Avoid spray-on waxes. Unplug the Model Three BT radio prior to cleaning. The face may be cleaned with a slightly damp, soft cloth. Painting or staining the wood cabinet will void your warranty.

**NOTE: Tivoli Audio cabinets use real wood veneers. Since natural wood varies greatly, it is not possible to achieve an exact wood color/grain match between models. You may also notice the wood darken over time with exposure to sunlight. Again, this is normal for real wood.**

**It is also possible dyed veneers such as blue, red, etc., could fade from exposure to sunlight. This is not covered under the warranty.**

## Limited Warranty

Tivoli Audio manufactures its products to very high standards and we are confident our products will perform well. Accordingly, we warranty our products against manufacturing defects in material and workmanship to the original owner, for a period of one year in the United States and two years in the European Union from the original date of purchase. For countries where minimum warranty terms are determined by statute, the warranty term is the statutory period required. In all other locations, the warranty term is one year.

This warranty does not extend to damage caused by improper installation, faulty ancillary equipment, modifications, unauthorized repair, shipping damage or loss, abuse, accidents, use on improper voltage/current, lightning or other acts of God, normal wear and tear, commercial use, or purchase from unauthorized dealers. Proof of purchase as evidence the unit was purchased from an authorized dealer within the warranty period may be required for warranty service. Should service be necessary, please do NOT return the product without first contacting your dealer or Tivoli Audio.

This warranty is non-transferable. Tivoli Audio will not pay for loss of time, inconvenience, loss of use of the product, or damages caused by this product.

This warranty gives you specific legal rights and you may also have other rights which vary from state to state. Some states do not allow limitations on implied warranties or the exclusion of consequential damages, therefore, these restrictions may not apply to you.

For more warranty information please visit us at [www.tivoliaudio.com](http://www.tivoliaudio.com)

For European warranty information please visit [www.tivoliaudio.eu](http://www.tivoliaudio.eu)

## Specifications

### Model:

Tivoli Audio Model Three BT

### Type:

Quartz analog clock AM/FM radio with *Bluetooth* 5.0 wireless technology

### Drivers:

One 76.2 mm (3") full range driver, video shielded

**Power Supply:** M3-PS, 12 VDC, 1.5 A, 120V-60 Hz (UL); 230 V-50 Hz (CE)

**Clock Battery:** AA/UM-3 1.5 V Alkaline

**Dimensions:** 21.27 cm W x 11.43 cm H x 13.34 cm D  
(8.375" W x 4.5" H x 5.25" D)

### Weight:

1.70 kg (3.75 lb.)

Specifications subject to change without notice.

Tivoli Audio reserves the right to make product changes without notice.

Tivoli Audio, the Tivoli Audio logo, and Model Three are trademarks of Tivoli Audio, Inc. The *Bluetooth* word mark and logos are registered trademarks owned by Bluetooth SIG, Inc. and any use of such marks by Tivoli Audio is under license. Other trademarks and trade names are those of their respective owners.



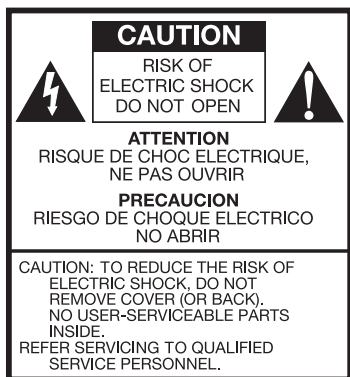

Dette symbol har til formål at gøre opmærksom på, at der inde i dette produkt forekommer steder med uisoleret strøm, og som følge deraf kan forårsage alvorlig elektrisk stød ved berøring.



Dette symbol har til formål at gøre opmærksom på, at der i brugervejledning til dette produkt er nøje specificeret, hvordan produktet skal anvendes og serviceres såfremt der opstår fejl.

## Vigtige Sikkerhedsinstrukser

1. Læs disse instrukser.
2. Gem disse instrukser.
3. Lyt til alle advarsler.
4. Følg alle instrukser.
5. ADVARSEL – For at nedsætte risikoen for brand eller elektrisk chok, må dette apparat ikke udsættes for regn eller fugt.
6. Rengøres kun med en tør klud.
7. Bloker ikke ventilationsåbninger. Installer i overensstemmelse med fabrikantens instrukser.
8. Må ikke installeres nær andre varmekilder så som radiatorer, varmeriste, ovne eller andre apparater (inklusive forstærkere) som producerer varme.
9. Omgå ikke sikkerhedsformålet med et polariseret eller jordforbindelsesstik. Et polariseret stik har to blade og det ene blad er bredere end det andet. Et jordforbindelsesstik har to blade og et tredje jordforbindelsesben. Det brede blad på det tredje ben er der for din sikkerhedsskyld. Hvis det medførende stik ikke passer ind i din stikkontakt, bedes du kontakte en elektriker for at udskifte den forældede stikkontakt.
10. Beskyt strømkablet så man ikke kan træde på det eller klemme det især ved stik, stikdåser og der hvor de er tilsluttet apparatet.
11. Brug kun de vedhæftelser/tilbehør som fabrikanten har specificeret.
12. Må kun bruges sammen med det rullebord, den stand, det stativ, det beslag eller bord som fabrikanten har specificeret, eller som blev solgt sammen med apparatet. Når man bruger et rullebord skal man være forsigtig, når man flytter apparatet på rullebordet, så man undgår skade hvis det tipper.
13. Træk stikket ud på apparatet i tordenvejr eller hvis det ikke bruges i længere tid.
14. Brug kun dette produkt fra den type strømkilde, som er indikeret på bagpanelet. For produkter som bruger en ekstern strømforsyning skal man erstatte den med en identisk strømforsyning, hvis den forsvinder eller beskadiges. For produkter som bruger batteristrøm henvises til brugermanualen.



15. Træk produktet ud af stikkontakten og kontakt en kvalificeret servicetekniker for service i følgende tilfælde:
  - a. Hvis strømkablet eller stikket er beskadiget.
  - b. Hvis der er spildt væske eller hvis der er kommet noget i produktet.
  - c. Hvis produktet er blevet udsat for vand eller regn.
  - d. Hvis produktet ikke fungerer normalt, når man følger brugsanvisningerne.
  - e. Hvis man har tabt produktet, eller det på nogen måde er blevet beskadiget.
  - f. Når produktets performance ændrer sig i betydelig grad.
16. Når det er nødvendigt at bruge reservedele, skal du sørge for at serviceteknikeren bruger de reservedele, som fabrikanten specificerer eller at de har samme karakteristika som den originale del. Uautoriserede erstatninger kan forårsage brand, elektrisk chok eller andre farer.
17. Når der er blevet udført service, skal du bede serviceteknikeren om at udføre sikkerhedstjek for at bekræfte at produktet fungerer korrekt.
18. Hold sikker afstand mellem dette produkt og åben ild så som et tændt stearinlys.
19. Apparatet må ikke udsættes for dryp eller stænk og ting der er fyldt med væske, så som en vase, må ikke stilles på apparatet.
20. Den anbefalede temperatur for brug er mellem 5°C og 40°C (41°F - 104°F).
21. 12 VDC inputtet er passende hvis man bruger dette produkt i en båd eller campingvogn ved at benytte en valgfri 12 VDC, 2 A sikringsadapter.
22. **ADVARSEL** – Forsyningsnettet er ikke frasluttet, når det står på "off", men der er ingen strøm i kredsløbene.
23. Canada overholder RSS210, ICES-003.
24. Strømadapteren fungerer som en fraslutningsanordning og skal altid være let tilgængelig.



**ADVARSEL: DEN PÅMONTEREDE MODEL THREE BT ANTENNE ER IKKE BEREGNET TIL AT BLIVE TAGET AF.**



Dette produkt kan genbruges. Produkter med dette symbol må IKKE smides væk sammen med almindeligt husholdningsaffald. Når du vil smide produktet ud, bedes du tage det til et indsamlingssted for genbrug af elektriske og elektroniske anordninger. Få mere information om steder for returnering og indsamling hos din lokale myndighed.

Det europæiske direktiv om affald af elektrisk og elektronisk udstyr (WEEE) blev implementeret for at stærkt nedsætte mængden af affald som ender på i lodsepladsen og derved nedsætte den miljømæssige påvirkning på jorden og på menneskers helbred. Udvis venligst ansvarlighed ved at genbruge brugte produkter. Hvis dette produkt stadig kan bruges, bedes du overveje at forære det væk eller sælge det.

## Model Three BT instruktioner

Tillykke med dit køb af Model Three BT bordradio. Med tilføjelsen af trådløs Bluetooth-teknologi kan du streame din musik trådløst til Model Three BT.

Vi ved, at du er ivrig efter at bruge din nye radio, men brug et øjeblik til at læse denne brugervejledning og sikkerhedsinstruktioner. Hvis du har spørgsmål, er du velkommen til at kontakte din forhandler eller Tivoli Audio.

**Gem pakningen og den originale emballage, hvis du nogensinde har brug for at sende din radio, da forsendelseskader ikke er dækket af fabriksgarantien.**

På vegne af os alle, tak fordi du valgte Tivoli Audio og nyd din nye Model Three BT radio!

**Sammen med din Model Three BT finder du en af hver:**

- En (1) fastgjort FM teleskopantenne (anhængigt af dit land)
- En (1) ekstern strømforsyning
- En (1) AA-batteri

Kontakt venligst din forhandler eller Tivoli Audio hvis du mangler nogen af disse ting.

## Kom Godt I Gang

1. Læg det medfølgende AA-batteri i batterirummet på radioens bagside (placer polerne korrekt).
2. Tryk på "Time set" (tidsindstillingsknappen), til tidspunktet er indstillet korrekt.
3. Sæt kontakten i den eksterne strømforsyning i stikket på bagsiden og den anden ende af sættes i stikkontakten på væggen.
4. Indstil radioen på FM eller AM, find en radiostation, og juster lydstyrken til den ønskede styrke.

## Guide Til Features (Forside)

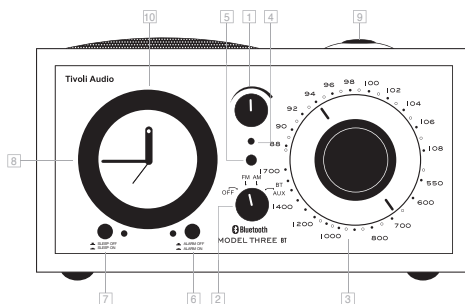

- LYDSTYRKE:** Drej volumenknappen til højre for at øge lydstyrken og til venstre for at reducere lydstyrken. Volumenknappen styrer også lydstyrken fra hovedtelefoner (medfølger ikke), når de er tilsluttet. Skru ned for lyden for at undgå, at højttaleren bliver beskadiget, hvis lyden på noget tidspunkt er forvrænget.
- OFF/FM/AM/AUX KNAK:** Drej knappen et klik til højre for at lytte til FM båndet, to klik til højre for at lytte til AM båndet, eller tre klik til højre for at vælge aux input. For at aktivere *Bluetooth*, skifter du til Aux positionen og følger de trin der er beskrevet i sektionen for "*Bluetooth brug*".
- INDSTILLINGSKNAK:** Drej den analoge indstillingsknap til højre eller venstre for at justere FM (øvre halvdel af knappen) eller AM (nedre halvdel af knappen) frekvensrækkevidden.
- TÆND/SLUK-LYS:** Lyser grønt, når knappen er indstillet i alle andre indstillinger end Off (slukket), undtagen hvis alarmen er aktiveret.
- INDSTILLINGSINDIKATOR:** Lyser mest når den bedste indstilling er opnået. Nogle hørbare AM stationer vil ikke få indstillingsindikatoren til at lyse, så man skal lytte sig frem for at indstille det klareste signal.
- ALARM:** Når du har indstillet radioen til vækning ved hjælp af drejhjulet til alarmen, trykker du på knappen for at aktivere alarmen. Det tilhørende LED-lys lyser grønt. LED-lyset lyser grønt, til alarmknappen bliver slukket. Tryk på alarmknappen igen for at deaktivere alarmen. Det grønne LED-lys slukker.
- SLEEP:** Drej på knappen, hvor du indstiller til AM eller FM. Indstil radioen på den station, du vil falde i søvn til, og sæt lydstyrken på det ønskede niveau. Tryk på knappen Sleep (sov), og det tilhørende LED-lys vil lyse grønt. Radioen slukker automatisk efter ca. 20 minutter. LED-lyset lyser grønt, til Sleep-knappen bliver slukket.
- DREJEHJUL TIL ALARM:** Drej drejhjulet i aluminium mod urets retning, til viserne står ud for det tidspunkt, du vil vækkes. **Drejehjulet må ikke drejes i urets retning, da urets tekniske anordning kan blive beskadiget.**
- SNOOZE (ØVERST PÅ KABINETTET):** Når alarmen lyder, skal du trykke, holde og derefter slippe Snooze-knappen.. Så ringer alarmen igen efter ca. 5 minutter. Efter 5 minutter går alarmen automatisk i gang igen. Man kan ikke justere Snooze-funktionen.

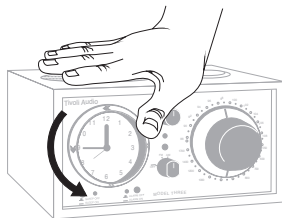

**10. CLOCK:** Dette analoge kvartsur har en perfekt kvartsvæbægelse, der giver super nøjagtighed. Uret fungerer med et enkelt AA-batteri, så strømnedbrud har ingen indvirkning på urets nøjagtighed. Tjek batteriet en gang årligt, for at sikre dig, at uret er indstillet korrekt. Der kan ikke slukkes eller justeres for urets belysningsstyrke. Det er helt normalt, at det tager nogle sekunder, inden lyset slukkes, når man tager stikket ud af stikkontakten.

**Vigtigt: På grund af drejhjulets analoge teknik, som er udformet således for enkeltheds skyld, kan der være op til 5 minutters afvigelse fra det tidspunkt, alarmen aktiveres. - Hvis for eksempel alarmen er indstillet til kl. 10.00, kan det gå i gang kl. 9.55 eller kl. 10.05. Vi anbefaler, at du indstiller uret til et tidligere tidspunkt første gang, du skal indstille det, så du er forberedt på denne afvigelse. Efterhånden som du vænner dig til at anvende Model Three, finder du ud af, nøjagtigt hvornår du skal indstille vækningen til, så du bliver vækket rettidigt.**

## Guide Til Features (Bagpanel)

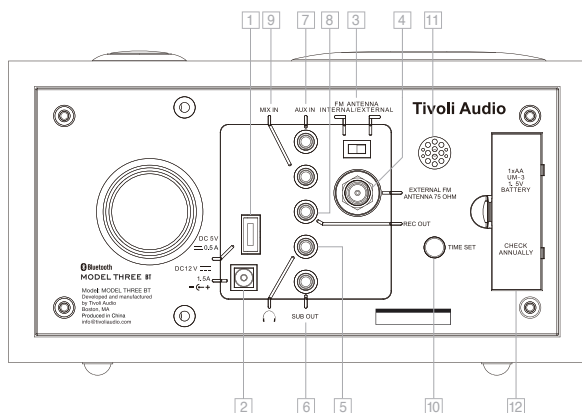

- 1. USB:** Tilslut et standard USB-kabel til USB-porten på din Model Three. Tilslut kablet til din USB-opladningskompatible enhed, f.eks. En telefon, der begynder at oplade enheden.
- 2. 12VDC:** Tilslut den medfølgende vekselstrømforsyning til denne indgang, eller anvend en anden jævnstrømforsyning. Strømforsyningen må ikke tilsluttes en stikkontakt, der styres af en kontakt, for hvis kontakten er slukket ved en fejltagelse, går alarmen ikke i gang, selvom indstillingen er korrekt. **Anvend kun den strømforsyning, der er leveret sammen med produktet.** Hvis strømforsyningen bliver beskadiget eller forlagt, skal det være samme type, der bliver anvendt. Tilslutningen er 5,5 mm/2,1 mm center positiv.
- 3. FM ANTENNESKIFT:** Skift mellem interne og eksterne FM antenner. Dette skift påvirker ikke AM modtagelsen. I nogle tilfælde kan FM modtagelsen forbedres ved at indstille dette antenneskift til Eksternt.
- 4. EKSTERN FM TILSLUTNING:** Når du lytter til FM, afhængigt af land, skubber du enten den medfølgende ledningsantenne over dette F stik, eller også justerer du denne teleskopantenne indtil du finder den bedste modtagelse. På steder hvor FM signalet er stærkt kan det give bedre modtagelse at forkorte antennens længde. Når du ikke bruger enheden, eller når du lytter til AM, kan du beskytte antennen ved at trække den ind. Denne antenne påvirker ikke AM modtagelsen. For flere oplysninger, se sektionen om "Modtagelse".

5. **HOVEDTELEFON OUT:** Tilslut et headset (medfølger ikke) til dette variable stereo output for at lytte i fred. Dit headset vil mute din primære højtaler. Lydstyrken på dit headset justeres ved at bruge lydstyrkeknappen. Dette stereo output accepterer et 3,5 mm stereo mini stik. Undgå at bruge hovedtelefoner ved høj lydstyrke for at forhindre mulig høreskade..
6. **SUB OUT:** Tilslut lyd-kablet fra Tivoli Audio Model Subwoofer (eller andre kompatible subwoofere) til denne udgang. Denne udgang passer til et 3,5 mm mini stereo jack stik.
7. **AUX IN:** Hvis du vil høre lyden fra en anden anordning så som en CD afspiller, MP3 afspiller eller computer, slutter du den anordnings audio output til dette stereo input og sætter kildeknappen på forsiden til Aux. Du tænder ikke for den tilsluttede anordning ved at skifte til Aux positionen. Dette stereo input accepterer en 3,5 mm stereo male mini konektor. Aux In stikket kan ikke bruges, hvis der er tilsluttet en *Bluetooth* enhed. Du skal først fraslutte en eventuel *Bluetooth* enhed, før du kan bruge den faste Aux In funktion. **BEMÆRK:** Det kan være nødvendigt at justere lydstyrkeniveauet for en aux anordning til et andet niveau end det du bruger til at lytte til radioen..
8. **REC OUT:** Du kan optage fra din Model Three BT ved at tilslutte en båndoptagers audio input (eller anden optagelsesanordning) til dette stereo output med fast niveau. Du kan også bruge din Model Three BT som en højt ydende analog tuner ved at slutte den til audio inputtet på en forforstærker eller integreret forstærker. Den primære højtaler vil ikke være muted, når du bruger dette output. Dette stik accepterer et 3,5 mm stereo mini stik.
9. **MIX IN:** Tilslut en audio-enhed såsom en computer til denne indgang. Indstil Model Three BT til AUX, og den fungerer som en almindelig AUX indgang. Denne indgang passer til et 3,5 mm mini stereo jack stik. Lydstyrken reguleres af audio-enheden.
10. **TIDSINDSTILLING:** Tryk ganske kort på knappen, og slip den igen for at flytte viserne lidt ad gangen. Tryk og hold knappen nede, for at flytte viserne mere end lidt ad gangen. Giv slip, når uret er indstillet korrekt. Vær sikker på, at alarmknappen står på Off (slukket), når tiden indstilles
11. **ALARMGITTER:** Alarmen udsendes gennem dette gitter. Gitteret må ikke blokeres.
12. **BACKUP AF BATTERI:** Tag batteridækslet af, og isæt et nyt 1,5V AA-alkalisk batteri - bemærk +/- polaritet. Uret fungerer uden batteri, og batteriet fungerer også som backup. Hvis der sker et strømnedbrud, vil batteriets backup-funktion holde uret i gang og sætte alarmen i gang, hvis alarmknappen er indstillet på On (tændt). Det kræver, at der er et fungerende batteri, som er placeret korrekt. Urets forside lyser ikke, og radioen fungerer ikke under et strømnedbrud, så batteriets levetid bevares. Tjek batteriets styrke en gang om året, og udskift altid med et alkalisk AA-batteri 1,5V. Hvis uret ikke fungerer, udskiftes batteriet. Kasser brugte batterier i overensstemmelse med gældende regler. Tag batteriet ud af radioen, hvis den ikke skal bruges i længere tid.

## Bluetooth Brug

Før parring skal du tjekke at din anordning understøtter *Bluetooth* 5.0, og at din anordning ikke er tilsluttet et andet *Bluetooth* produkt. Forskellige anordninger kan parre forskelligt. Nedenstående er en general guide.

1. Tænd for din Model Three BT og sæt den til Aux positionen. Dette vil tænde for din *Bluetooth*. Start med at skrue ¼ op for lyden. Skru også op for lyden på kildeenheden (den enhed du streamer fra.
2. Tænd den *Bluetooth* trådløse teknologi på din aktiverede anordning.
3. Vælg "Tivoli *Bluetooth* (Ikke parret)" når den kommer op på din anordnings skærm for at begynde søgningen. Nogle anordninger beder dig om et PIN nummer. I så tilfælde indtaster du "0000". "Tivoli *Bluetooth*" vil skifte fra "Ikke parret" til "Forbundet".
4. Du vil høre en ringetone fra din Model Three BT som bekræfter forbindelsen, og du kan nu begynde at spille dine musikfiler trådløst. Juster lydstyrken på din anordning. Det skulle ikke være nødvendigt at parre din anordning igen. **Afhængigt af hvilken enhed du bruger kan det være nødvendigt at prøve parring og/eller forbindelse til Model Three BT flere gange, men giv venligst enheden tid nok til at parre eller forbinde før du gentager processen.**



## Modtagelse

De indvendige FM- og AM-antenner sørger for den gode modtagelse. For at høre AM - drej radioen, til du har den ønskede modtagelse. En ekstra AM trådløs antenne kan give en bedre AM-modtagelse.

Bygninger som er lavet af beton, stål eller aluminium facadebeklædning vil hindre modtagelse. Husholdnings hvidevarer, elektriske tæpper, computere, CD afspillere og andre elektroniske anordninger kan også have en negativ påvirkning på modtagelsen eller introducere støj. Hvis det sker, skal du flytte din Model Three BT længere væk fra den påvirkende anordning eller sætte den i en stikkontakt som ikke bruges af en anden anordning. Metaloverflader kan også hindre AM modtagelse.

## Placering

Placer enheden på en flad, stabil overflade. Placering på en bogreol, et skab eller tæt på vægge eller hjørner kan gøre bassen stærkere.

## Rengøring

Brug aldrig stærke rengøringsmidler eller opløsningsmidler på din radio. Undgå spray-on voks. Træk stikket ud på din Model Three BT før rengøring. Forsiden kan rengøres med en let fugtig blød klud. Hvis du maler eller farver trækabinettet bortfalder garantien.

**BEMÆRK: Tivoli Audio kabinetter er lavet af ægte træfiner. Da der er stor variation indenfor naturtræ, er det ikke muligt at finde en præcis match for træfarve/-årer indenfor de forskellige modeller. Du kan også opleve at træ bliver mørkere med tiden, når det udsættes for sollys. Det er normalt for rigtigt træ.**

**Det er også muligt, at farvet finer så som blå, rød etc. kan falme, hvis det udsættes for sollys. Dette er ikke dækket af garantien.**

## Begrænset Garanti

Tivoli Audio fremstiller sine produkter til meget høje standarder, og vi er overbeviste om, at vores produkter vil fungere godt. Derfor garanterer vi vores produkter mod fabriktionsfejl i materiale og udførelse til den oprindelige ejer i en periode på et år i USA og to år i Den Europæiske Union fra den oprindelige købsdato. I lande, hvor minimumsgarantibetingelser er bestemt ved lov, er garantiperioden den lovpligtige periode, der kræves. På alle andre placeringer er garantiperioden et år.

Denne garanti gælder ikke for skader forårsaget af ukorrekt installation, defekt tilbehør, ændringer, uautoriseret reparation, forsendelse eller tab af forsendelse, misbrug, ulykker, brug på forkert spænding / strøm, lyn eller andre handlinger fra Gud, normal slitage, kommerciel brug eller køb fra uautoriserede forhandlere. Købsbevis som bevis for, at enheden blev købt fra en autoriseret forhandler inden for garantiperioden, kan være påkrævet for garantiservice. Hvis service er nødvendig, skal du IKKE returnere produktet uden først at kontakte din forhandler eller Tivoli Audio.

Denne garanti kan ikke overdrages. Tivoli Audio betaler ikke for tab af tid, besvær, tab af brug af produktet eller skader forårsaget af dette produkt.

Denne garanti giver dig specifikke juridiske rettigheder, og du kan også have andre rettigheder, der varierer fra stat til stat. Nogle stater tillader ikke begrænsninger af underforståede garantier eller udelukkelse af følgeskader, og derfor gælder disse begrænsninger muligvis ikke for dig.

For mere information om garanti, besøg os på [www.tivoliaudio.com](http://www.tivoliaudio.com)

For information om europæisk garanti, se venligst [www.tivoliaudio.eu](http://www.tivoliaudio.eu)

## Specifikationer

<b>Model:</b>	Tivoli Audio Model ThreeBT
<b>Type:</b>	Kvartsanalogt ur AM/FM radio med <i>Bluetooth</i> 5.0 trådløs teknologi
<b>Driver:</b>	En 76,2 mm (3") driver med fuld rækkevidde, video afskærmet
<b>Strømforsyning:</b>	M3-PS, 12 VDC, 1.5 A, 120V-60 Hz (UL); 230V-50 Hz (CE)
<b>Batteri til ur:</b>	Alkalisk AA/UM-3 1,5 V
<b>Dimensions:</b>	21,3 cm B x 11,4 cm H x 13,3 cm D (8,375" B x 4,5" H x 5,25" D)
<b>Weight:</b>	1,70 kg (3,75 engelske pund)

Specifikationer kan ændres uden varsel.

Tivoli Audio forbeholder sig retten til at lave produktændringer uden varsel.

Tivoli Audio, Tivoli Audio logoet, og Model Three er varemærker tilhørende Tivoli Audio, Inc. *Bluetooth* ordmærket og logoer er registrerede varemærker som ejes af Bluetooth SIG, Inc. og enhver form for brug af Tivoli Audio er under licens. Andre varemærker og varenavne tilhører deres respektive ejere.



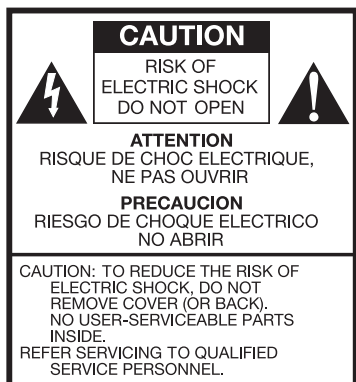

Dieses Symbol warnt den Bediener vor nicht isolierter, „gefährlicher“ elektrischer Spannung im Gerätegehäuse, die hoch genug sein kann, um zu elektrischen Schlägen zu führen.



Dieses Symbol weist den Bediener auf wichtige Anweisungen zur Bedienung und Wartung des Geräts in der begleitenden Literatur hin.

## Wichtige Sicherheitsanweisungen

1. Lesen Sie diese Anweisungen sorgfältig durch.
2. Bewahren Sie diese Anweisungen auf.
3. Beachten Sie alle Warnhinweise.
4. Befolgen Sie alle Anweisungen.
5. Halten Sie dieses Gerät von Wasser fern. Verwenden Sie dieses Gerät beispielsweise nicht in der Nähe einer Badewanne, in einem feuchten Keller, in der Nähe eines Swimmingpools und dergleichen. ACHTUNG! Setzen Sie das Gerät nicht Regen oder Feuchtigkeit aus.
6. Reinigen Sie das Gerät nur mit einem trockenen Tuch.
7. Stellen Sie sicher, dass die Belüftungsöffnungen nicht versperrt sind. Schließen Sie das Gerät gemäß den Anweisungen des Herstellers an.
8. Schließen Sie das Gerät nicht in der Nähe von Wärmequellen wie z. B. Heizkörpern, Heizauslässen, Öfen oder anderen wärmeerzeugenden Geräten (inklusive Verstärkern) an.
9. Setzen Sie nicht die Sicherheitsfunktion des verpolungssicheren oder geerdeten Steckers außer Kraft. Ein verpolungssicherer Stecker ist mit zwei unterschiedlich breiten Kontakten ausgestattet. Ein geerdeter Stecker ist neben den zwei Kontakten außerdem mit einem Massekontakt ausgestattet. Der breite Kontakt bzw. der Massekontakt dienen zu Ihrer Sicherheit. Falls der gelieferte Stecker nicht in Ihre Steckdose passt, wenden Sie sich zum Austausch der entsprechenden Steckdose bitte an einen Elektriker.
10. Stellen Sie sicher, dass nicht auf das Stromkabel getreten oder das Kabel geknickt wird, insbesondere an Steckern, Steckdosen und der Stelle, wo das Kabel am Gerät austritt.
11. Benutzen Sie ausschließlich die vom Hersteller angegebenen Anbau- und Zubehörgeräte.
12. Verwenden Sie nur Wagen, Ständer, Stativ, Halter oder Tische, die vom Hersteller benannt oder im Lieferumfang des Geräts befindlich sind. Wenn Sie einen Wagen benutzen, seien Sie vorsichtig beim Bewegen des Wagens / Gerätes, um Verletzungen durch Umkippen zu vermeiden.



13. Ziehen Sie den Stecker dieses Gerätes bei Gewittern oder bei längerer Nichtverwendung heraus.
14. Betreiben Sie das Gerät nur mit den auf der Rückseite angegebenen Stromquellen. Verwenden Sie bei Geräten mit einer externen Stromversorgung im Fall von Verlust oder Beschädigung nur ein identisches Ersatzteil. Entnehmen Sie bei Geräten mit einer Batteriestromversorgung dem Benutzerhandbuch die notwendigen Informationen.
15. Ziehen Sie das Gerät von der Steckdose ab und lassen Sie die Wartungsarbeiten von qualifiziertem Fachpersonal durchführen, wenn folgendes passiert ist:
  - a. Das Stromversorgungskabel oder der Stecker ist beschädigt.
  - b. Flüssigkeit wurde auf das Gerät verschüttet oder Gegenstände sind hineingefallen.
  - c. Das Gerät wurde Wasser oder Regen ausgesetzt.
  - d. Das Gerät funktioniert nicht ordnungsgemäß, obwohl die Bedienungsanleitung befolgt wird.
  - e. Das Gerät wurde fallen gelassen oder auf andere Weise beschädigt.
  - f. Das Gerät weist eine deutliche Veränderung der Leistung auf.
16. Wenn Ersatzteile benötigt werden, stellen Sie sicher, dass Servicetechniker Original-Ersatzteile vom Hersteller verwenden oder Ersatzteile, mit identische Eigenschaften Verwenden. Durch falsche Ersatzteile können Feuer, Stromschlag oder andere Gefahren entstehen.
17. Bitten Sie den Techniker nach Beendigung einer Dienstleistung einen Sicherheitscheck durchzuführen, um zu bestätigen, dass das Produkt in einem einwandfreien Betriebszustand ist.
18. Halten Sie das Gerät in sicherer Entfernung zu offenen Flammen wie z. B. brennenden Kerzen.
19. Halten Sie das Gerät von spritzender oder tropfender Flüssigkeit fern. Stellen Sie keine Gegenstände auf das Gerät, die Flüssigkeit enthalten, wie beispielsweise Vasen oder Trinkgläser.
20. Der empfohlene Betriebstemperaturbereich liegt zwischen 5°C und 40°C (41°F und 104°F).
21. Der 12 VDC-Eingang ist für den Betrieb dieses Produkts in einem Boot oder Camper mit einem optional erhältlichen 12 VDC 2 A Adapter angemessen.
22. **WARNUNG** – Die Stromversorgung ist in der Aus-Position nicht getrennt, aber die Stromkreisläufe sind unterbrochen.
23. Kanada entspricht der RSS210, ICES-003.
24. Der Netzstecker dient als Trennvorrichtung und muss immer leicht zugänglich sein.



**WARNUNG: DIE AM MODEL THREE BT ANGEBRACHTE TELESKOP EXTERNE ANTENNE SOLL NICHT GELÖST WERDEN.**



Dieses Produkt ist recyclingfähig. Produkte mit diesem Symbol dürfen NICHT im normalen Hausmüll entsorgt werden. Entsorgen Sie das Produkt am Ende der Nutzungsdauer bei einer ausgewiesenen Recycling-Sammelstelle für elektrische und elektronische Geräte. Weiterführende Informationen über Rücknahme- und Sammelstellen erhalten bei Ihren örtlichen Behörden.

Die europäische WEEE-Richtlinie (Elektro- und Elektronikgerätegesetz) wurde eingeführt, um die Abfallmenge auf Mülldeponien erheblich zu verringern und so die Umweltauswirkungen auf unseren Planeten und die Gesundheit der Menschen zu reduzieren. Handeln Sie bitte verantwortungsbewusst, indem Sie Altgeräte dem Recycling zuführen. Falls das Produkt noch verwendbar sein sollte, sollten Sie ein Verschenken oder einen Weiterverkauf in Betracht ziehen.

## Model Three BT - Anleitung

Herzlichen Glückwunsch zum Kauf des Model Three BT Tischradios. Mit der drahtlosen Bluetooth-Technologie können Sie Ihre Musik drahtlos auf das Model Three BT streamen.

Wir wissen, dass Sie Ihr neues Radio gerne verwenden möchten. Nehmen Sie sich jedoch bitte einen Moment Zeit, um diese Bedienungsanleitung und die Sicherheitshinweise zu lesen. Bei Fragen wenden Sie sich bitte an Ihren Händler oder an Tivoli Audio.

**Bitte bewahren Sie den Karton und die Originalverpackung auf, falls Sie Ihr Radio jemals versenden müssen, da Versandschäden nicht durch die Werksgarantie abgedeckt sind.**

Vielen Dank, dass Sie sich für Tivoli Audio entschieden haben, und genießen Sie Ihr neues Model Three BT-Radio.

### Lieferumfang neben dem Model Three BT an sich:

- Eine (1) fest installierte FM-Teleskopantenne (je nach Land)
- Ein (1) Netzteil
- Eine (1) Mignonbatterie (AA-Zelle)

Bitte informieren Sie Ihren Händler oder Tivoli Audio direkt, wenn Sie Bestandteile des Lieferumfangs vermissen.

## Erste Schritte

1. Legen Sie die mitgelieferte Mignonbatterie in das Batteriefach auf der Rückseite ein und achten Sie dabei auf die richtige Polarität.
2. Drücken Sie solange auf die rückseitige Taste „Time Set“, bis die richtige Zeit angezeigt wird.
3. Stecken Sie ein Ende des externen Netzkabels an der Rückseite des Radioweckers ein und das andere in eine Wandsteckdose.
4. Schalten Sie den Model Three BT-Radiowecker ein, suchen Sie auf FM oder AM nach dem gewünschten Sender und stellen Sie die Lautstärke auf das gewünschte Niveau ein.

## Erläuterung der Bedienelemente (Vorderseite):

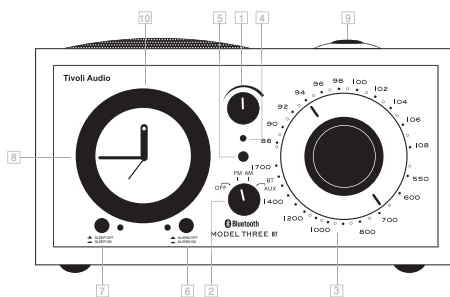

1. **LAUTSÄRKEREGLER:** Mit dem oberen Drehknopf in der Mitte des Gerätes regulieren Sie die Lautstärke. Drehen Sie den Drehregler im Uhrzeigersinn, um die Lautstärke zu erhöhen, und gegen den Uhrzeigersinn, um die Lautstärke zu verringern.
2. **OFF/FM/AM/AUX REGLER:** Drehen Sie den Knopf einen Klick nach rechts um UKW Frequenz, zwei Klicks nach rechts um MW Frequenz und drei Klicks nach rechts um den AUX-Eingang auszuwählen. Um die *Bluetooth* Funktion zu aktivieren, schalten Sie auf AUX und folgen den Schritten, die in dem "*Bluetooth* Betrieb" Abschnitt beschrieben werden.
3. **ABSTIMMUNG:** Der große Drehknopf auf der rechten Seite des Gerätes dient der genauen Einstellung des gewünschten Senders.
4. **LED FEINABSTIMMUNG:** Bei optimaler Abstimmung leuchtet diese Kontrollleuchte hell auf. Diese Anzeige könnte bei bestimmten AM-Stationen mit schwachem Signal nicht funktionieren, so dass Sie die Abstimmung nach Gehör vornehmen müssen. Die grüne LED leuchtet auch dann, wenn der Wecker aktiviert ist.
5. **LED FEINABSTIMMUNG:** Bei optimaler Abstimmung leuchtet diese Kontrollleuchte hell auf. Diese Anzeige könnte bei bestimmten AM-Stationen mit schwachem Signal nicht funktionieren, so dass Sie die Abstimmung nach Gehör vornehmen müssen.
6. **WECKER AKTIVIEREN:** Der kleine Druckschalter (ALARM OFF/ON) rechts unterhalb der Uhr aktiviert die Weckfunktion. Um den Wecker zu aktivieren stellen Sie zuerst die Weckzeit am äußeren Ring der Uhr ein. Drehen Sie den äußeren Ring der Uhr und somit den roten Zeiger in Pfeilrichtung nach links auf die gewünschte Weckzeit. Entscheiden Sie nun, ob Sie mit dem Radio oder von einem Piepton geweckt werden möchten. Setzen Sie hierzu den Eingangswahlschalter auf die Position UKW (FM) oder MW (AM), um durch das Radio geweckt zu werden. Vergessen Sie bitte nicht die hierbei gewünschte Lautstärke vorab einzustellen. Setzen Sie den Eingangswahlschalter auf OFF, um mit dem Piepton geweckt zu werden. Nun drücken Sie den Schalter (ALARM OFF/ON) in die ON Position. Die kleine grüne LED links neben diesem Schalter leuchtet und signalisiert somit die Aktivierung der Weckfunktion. Zur Deaktivierung der Weckfunktion drücken Sie abermals den Schalter (ALARM OFF/ON) in die OFF Position und die grüne LED erlischt.
7. **EINSCHLAFEN MIT MUSIK:** Der kleine Druckschalter (SLEEP OFF/ON) links unterhalb der Uhr lässt Sie bei Musik einschlafen. Um diese Funktion zu aktivieren, drücken Sie diesen Schalter (SLEEP OFF/ON) in die ON Position. Die kleine grüne LED rechts neben diesem Schalter leuchtet

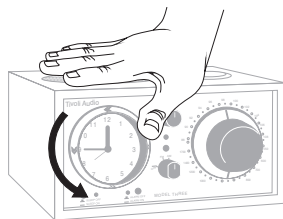

und signalisiert somit die Aktivierung der SLEEP Funktion. Nach ungefähr 20 Minuten schaltet das Radio automatisch aus, ohne die Weckfunktion zu beeinträchtigen.

8. **WECKZEIT:** Den äußeren Ring um die Uhr in Pfeilrichtung nach links drehen, bis der rote Zeiger auf der gewünschten Weckzeit steht. **Die radiowecker-einfassung nicht im uhrzeigersinn drehen, sonst kann der mechanismus beschädigt werden.**
9. **SCHLUMMERFUNKTION:** Drücken Sie den Druckschalter (SNOOZE) auf der Oberseite des Gerätes um die Schlummerfunktion zu aktivieren. Durch das Betätigen dieses Schalters können Sie den Weckvorgang für 5 Minuten unterbrechen. Nach 5 Minuten ertönt der Wecker wieder. Die SNOOZE-Zeit kann nicht umgestellt werden.
10. **UHRZEIT-EINSTELLUNG:** Die eingesetzte Analoguhr ist mit einem Quarz-Mechanismus ausgestattet, der eine ausgezeichnete Genauigkeit garantiert. Die Uhr wird durch eine „AA“ Batterie betrieben, damit im Falle eines Stromausfalls die Funktion des Gerätes nicht beeinträchtigt wird. Eine halbjährliche Kontrolle der Batterie versichert den optimalen Betrieb des Gerätes. Die Beleuchtung der Uhr kann nicht gedimmt bzw. ausgeschaltet werden. Das Licht leuchtet noch einige Sekunden, auch wenn die Batterie entfernt wurde.

**Wichtiger Hinweis: Aufgrund der Beschaffenheit des analogen Mechanismus des Radiowecker-Daumenrads und des einfachen Designs kann bei der Alarmaktivierung eine Verzögerung von bis zu fünf Minuten auftreten. Wenn der Wecker beispielsweise auf 10 Uhr eingestellt ist, kann es sein, dass er um 9.55 Uhr oder um 10.05 Uhr aktiviert wird. Deshalb empfehlen wir, dies bei der erstmaligen Einstellung zu berücksichtigen. Je mehr Sie unseren Model Three BT-Radiowecker benutzen, umso eher erhalten Sie eine Vorstellung davon, wie Sie ihn einstellen müssen, um zur gewünschten Zeit geweckt zu werden.**

## Erläuterung der Bedienelemente (Rückseite):

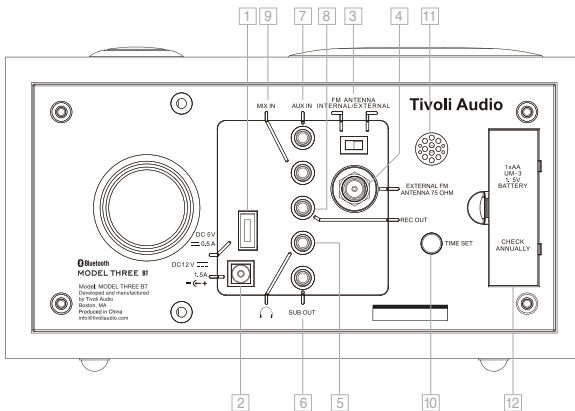

1. **USB:** Schließen Sie ein Standard-USB-Kabel an den USB-Anschluss Ihres Modells Drei an. Schließen Sie das Kabel an Ihr USB-Ladegerät an, z. Ein Telefon, um das Gerät aufzuladen.
2. **12VDC:** Dieser Eingang ist für das im Lieferumfang enthaltene Netzteil vorgesehen. Bitte verbinden Sie das Netzteil des M3 mit diesem Anschluß. Achten Sie bitte darauf das Model Three BT nicht an einer Steckdose mit Schalter zu installieren, da dieser bei einem versehentlichen Ausschalten den Wecker mit ausschalten würde.

3. **FM ANTENNEN ANSCHLUSS:** Wahlschalter zur Selektion zwischen Interner und externer Antenne.
4. **EXTERNE UKW (FM) ANBINDUNG:** Wenn Sie Radio hören (abhängig vom jeweiligen Land), befestigen Sie die im Lieferumfang enthaltene Antenne an diesem F Adapter oder passen Sie Position und Richtung der Teleskopantenne an. In Gegenden mit starkem UKW-Signal könnten Sie einen besseren Empfang erzielen, wenn Sie die Antenne nicht ganz ausziehen. Wenn das Gerät ausgeschaltet ist oder auf den MW-Bereich eingestellt ist, sollten Sie die Antenne einziehen, so dass sie gut geschützt ist. Die Ausrichtung der Antenne hat keinen Einfluß auf den Empfang im MW-Bereich.
5. **KOPFHÖRERAUSGANG:** Stereoausgang zum Anschluss eines Kopfhörers. Bei Anschluss eines Kopfhörers wird der Lautsprecher des Geräts automatisch abgeschaltet.
6. **SUB OUT:** Schließen Sie das Audio-Kabel des optionalen Tivoli Audio Model Subwoofer (oder eines anderen kompatiblen Subwoofers) an diesen Ausgang an. Der Ausgang ist für 3,5-mm-Klinkenstecker ausgelegt.
7. **AUX IN:** Stereoeingang zum Anschluss einer Stereo- oder Monoquelle (CD-Player, Fernseher, u.a.). Die Aux-In-Buchse ist nicht verfügbar, wenn ein Bluetooth-Gerät angeschlossen ist. **HINWEIS:** Sie müssen zuerst alle *Bluetooth*-Geräte ausstecken, um die kabelgebundene Aux-In-Funktion nutzen zu können.
8. **REC OUT:** Sie können das Model Three BT auch als High Performance Analog Tuner nutzen, indem Sie es an den Audio Eingang eines Vorverstärkers oder integrierten Verstärkers anschließen. Der interne Lautsprecher wird nicht stumm geschaltet, wenn Sie diesen Ausgang nutzen. Dieser Anschluss benötigt ein 3,5mm Klinkenstecker (Stereo).
9. **MIX IN:** Schließen Sie den Audioausgang eines anderen Geräts, beispielsweise eines Computers, an diesen Ausgang an, um Klänge zu hören, die mit dem FM- oder AM-Tuner eingemischt werden. Wenn sich Model Three BT im AUX-Modus befindet, wirkt dieser Eingang als zweiter AUX-Eingang. Der Stereoeingang ist für 3,5-mm-Klinkenstecker ausgelegt. Die Lautstärke wird durch das Quellgerät gesteuert.
10. **UHRZEIT EINSTELLUNG:** Auf der Rückseite des Gerätes finden Sie eine Taste mit dem Hinweis TIME SET. Mit dieser Taste stellen Sie die Uhrzeit ein. Achten Sie vor dem Einstellen der Uhrzeit darauf, dass die Weckertaste (ALARM ON/OFF) auf Position OFF steht. Drücken Sie wiederholt die TIME SET Taste, um so manuell die Uhr von einer Minute zur anderen zu setzen. Halten Sie die Taste gedrückt, so entspricht dies einem Schnellvorlauf zur Einstellung der Uhrzeit. Die Taste loslassen, wenn die gewünschte Zeit eingestellt ist.
11. **LAUTSPRECHERABDECKUNG:** Bitte bedecken Sie nicht diese Abdeckung, da sonst die Tonwiedergabe gestört wird.
12. **BATTERY COMPARTMENT:** Legen Sie hier, wie im Gerät angezeigt, die mitgelieferten Batterien ein, um im Falle eines Stromausfalls die Weckfunktion zu puffern. Bitte kontrollieren Sie die Ladung der Batterien. Bei Entladung wird Ihnen dies am Display mit „no batteries“ angezeigt. Ersetzen Sie diese dann mit Batterien des gleichen Typs. Bei Entladung werden Sie ausschließlich mit Piepton geweckt.

## **Bluetooth Betrieb**

Überprüfen Sie vor dem Koppeln ob Ihr Gerät *Bluetooth* 5.0 unterstützt und ob es nicht schon an einem anderen *Bluetooth*-Gerät angeschlossen ist. Geräte können unterscheidlich koppeln. Hier eine allgemeine Anleitung:

1. Drehen Sie den Regler des Model Three BT nach die Aux-Position. Dies startet die *Bluetooth*-Funktion. Erhöhen Sie die Ausgangslautstärke etwa um ¼.
2. Schalten Sie *Bluetooth* Funktechnik an Ihrem *Bluetooth*-fähig Gerät ein (z.B. MP3 Player, Handy, etc).
3. Wählen Sie "Tivoli *Bluetooth* (Nicht Verbunden)", wenn es auf Ihrem Gerät angezeigt wird, um die Suche zu initiieren. Bei einigen Geräten erscheint nun eine PIN Abfrage. Falls ja, geben Sie "0000" ein. "Tivoli *Bluetooth*" wechselt von "Nicht Verbunden" auf "Verbunden".



4. Sie werden einen Klingelton aus dem Model Three BT hören. Hierdurch wird die BT-Verbindung bestätigt und Sie können mit der drahtlosen Musikwiedergabe beginnen. Bringen Sie die Lautstärke auf Ihrem bluetoothfähigem Gerät in eine angemessene Position. Versuchen Sie nicht das Gerät erneut zu koppeln. **Je nach Gerät ist es möglich, dass Sie mehrere Versuche benötigen, um eine Kopplung und/oder Verbindung mit dem Model Three BT herzustellen. Bitte lassen Sie Ihrem Gerät zum Koppeln oder Verbinden genügend Zeit, bevor Sie den Vorgang wiederholen.**

## Empfang

Die interne FM- und AM-Antenne liefert einen guten Empfang. Drehen Sie das Radio um den bestmöglichen AM Empfang zu erhalten. Eine optionale, externe drahtlose AM-Antenne kann ebenfalls den AM-Empfang verbessern.

Gebäude welche aus massivem Beton und Stahl bzw. Aluminium erbaut wurden, können den Empfang beeinträchtigen. Haushaltsgeräte, Heizdecken, Computer, CD-Player und andere elektronische Geräte können ebenfalls negativen Einfluss auf den Empfang nehmen bzw. eventuelle Störgeräusche verursachen. Falls diese Störungen auftreten sollten, stellen Sie das Model Three BT etwas entfernt von der verursachenden Quelle auf bzw. stecken Sie das Model Three BT an einer Steckdose an, welche nicht mit einem weiteren Gerät geteilt wird. Metallische Oberflächen können ebenfalls den AM-Empfang beeinträchtigen.

## Platzierung

Stellen Sie das Gerät auf eine flache, stabile Oberfläche. Die Platzierung in einem Bücherregal, Schrank, oder nahe an Wänden oder Ecken kann den Bass verstärken.

## Reinigung

Verwenden Sie keine scharfen Reinigungs- oder Lösungsmittel. Vermeiden Sie Spray-on Wachse. Trennen Sie das Model Three BT Radio vor der Reinigung vom Netz. Die Oberfläche kann mit einem leicht angefeuchteten, weichen Tuch gereinigt werden. Durch Bemalen oder Färben des Holzgehäuses oder der Front erlischt Ihr Garantieanspruch.

**HINWEIS: Ein Tivoli Audio Model Three BT Korpus wird aus Echtholz furnieren hergestellt. Da Naturholz stark variiert, ist es nicht möglich unterschiedliche Modelle in identischer Holzfarbe / Maserung zu produzieren. Beachten Sie auch, dass sich einige Oberflächen (vor allem Walnuss) im Laufe der Zeit verdunkeln können. Hierbei handelt es sich um einen natürlichen Prozess, welcher je nach Lichteinfall/Licht-einwirkung variieren kann. Hierbei handelt es sich um einen für Echtholz normalen Prozess.**

**Es ist außerdem möglich, dass gefärbte Furniere, z.B. blaue oder rote, durch die Einwirkung von Sonnenlicht verblassen. Dies wird nicht von der Garantie gedeckt.**

## Beschränkte Garanti

Tivoli Audio stellt seine Produkte nach sehr hohen Standards her und wir sind zuversichtlich, dass unsere Produkte eine gute Leistung erbringen werden. Dementsprechend gewähren wir dem ursprünglichen Eigentümer für den Zeitraum von einem Jahr in den USA und zwei Jahren in der Europäischen Union ab dem ursprünglichen Kaufdatum eine Garantie auf Herstellungsfehler in Material und Verarbeitung gegenüber dem ursprünglichen Eigentümer. Für Länder, in denen die Mindestgarantiebedingungen gesetzlich festgelegt sind, ist die Garantiezeit die erforderliche gesetzliche Frist. An allen anderen Standorten beträgt die Garantiezeit ein Jahr.

Diese Garantie erstreckt sich nicht auf Schäden, die durch unsachgemäße Installation, fehlerhafte Zusatzausrüstung, Modifikationen, nicht autorisierte Reparaturen, Transportschäden oder -verluste, Missbrauch, Unfälle, Verwendung bei unsachgemäßer Spannung / Strom, Blitzschlag oder andere höhere Gewalt, normale Abnutzung, gewerbliche Schäden verursacht wurden Verwendung

oder Kauf bei nicht autorisierten Händlern. Für den Garantieservice kann ein Kaufnachweis als Nachweis dafür erforderlich sein, dass das Gerät innerhalb der Garanzzeit bei einem autorisierten Händler gekauft wurde. Sollte ein Service erforderlich sein, senden Sie das Produkt NICHT zurück, ohne vorher Ihren Händler oder Tivoli Audio zu kontaktieren.

Diese Garantie ist nicht übertragbar. Tivoli Audio übernimmt keine Kosten für Zeitverlust, Unannehmlichkeiten, Nutzungsausfall des Produkts oder durch dieses Produkt verursachte Schäden.

Diese Garantie gewährt Ihnen bestimmte gesetzliche Rechte und Sie haben möglicherweise auch andere Rechte, die von Staat zu Staat unterschiedlich sind. In einigen Staaten sind keine Einschränkungen impliziter Garantien oder der Ausschluss von Folgeschäden zulässig. Daher gelten diese Einschränkungen möglicherweise nicht für Sie.

Weitere Informationen zur Garantie erhalten Sie unter [www.tivoliaudio.com](http://www.tivoliaudio.com)

Informationen zur europäischen Garantie finden Sie unter [www.tivoliaudio.eu](http://www.tivoliaudio.eu)

## Technische Daten

<b>Modell:</b>	Tivoli Audio Model Three™ BT
<b>Typ:</b>	Analoger AM/FM-Quartz-Radiowecker mit <i>Bluetooth</i> 5.0 Wireless-Technologie
<b>Treiber:</b>	Ein 76.2 mm (3") Treiber für gesamten Bereich, magnetisch abgeschirmt
<b>Stromversorgung:</b>	M3-PS, 12 VDC, 1.5 A, 120V-60 Hz (UL); 230V-50 Hz (CE)
<b>Radioweckerbatterie:</b>	AA/UM-3 1,5 V Alkali-Batterie
<b>Abmessungen:</b>	21.3 cm W x 11.4 cm H x 13.3 cm D (8.375" W x 4.5" H x 5.25" D)
<b>Gewicht:</b>	1.70 kg (3.75 lb)

Technische Änderungen vorbehalten.

Tivoli Audio behält sich technische Änderungen ohne Ankündigung vor.

Tivoli Audio, das Tivoli Audio Logo und der Modellname Model Three sind eingetragene Warenzeichen der Firma Tivoli Audio, Inc. Die *Bluetooth* Wortmarke und-Logos sind eingetragene Warenzeichen der Bluetooth SIG, Inc. und jede Verwendung dieser Marken durch die Tivoli Audio erfolgt unter Lizenz.



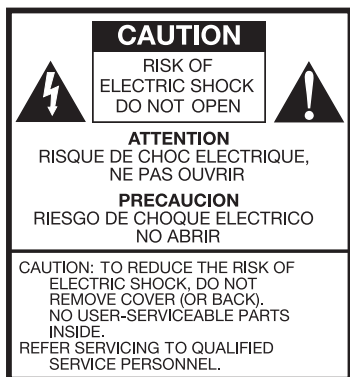

Este símbolo pretende alertar al usuario de la presencia de "voltaje peligroso" sin aislamiento dentro del producto., que puede ser suficiente para constituir un riesgo de descarga eléctrica a las personas.



Este símbolo pretende alertar al usuario de la presencia de instrucciones de operación y mantenimiento (Servicio) en la literatura que acompaña al aparato.

## Instrucciones de Seguridad

1. Lea estas instrucciones.
2. Conserve este manual.
3. Preste atención a todas las advertencias.
4. Siga todas las instrucciones.
5. ADVERTENCIA - Para reducir el riesgo de incendio o descarga eléctrica no exponga este producto a agua o la humedad.
6. Límpielo solamente con un paño seco.
7. No obstruya ninguna de las aberturas de ventilación. Instálelo de acuerdo con las instrucciones del fabricante.
8. No instale el producto cerca de fuentes de calor tales como radiadores, salidas de calefacción, estufas ni otros aparatos (Incluyendo amplificadores) que produzcan calor.
9. No anule la protección proporcionada por el conector de toma a tierra. Una toma de alimentación posee una toma a tierra para su seguridad. Si la toma proporcionada no coincide con las tomas de su sistema de distribución consulte a un electricista para reemplazar la toma obsoleta. No sobrecargue las tomas ni las extensiones de alimentación.
10. Proteja el cable de alimentación de pisadas y pinchazos, especialmente en las tomas de alimentación, en los lugares expuestos al tránsito y en el punto en el que sale del aparato.
11. Utilice sólo los accesorios o complementos especificados por el fabricante.
12. Sitúe la unidad sobre el soporte, trípode, carrito, estantería o mesa especificados por el fabricante o vendido con el aparato. Cuando se use un carrito, tenga precaución a la hora de moverlo para evitar daños por caída.
13. Desenchufe este aparato durante tormentas eléctricas o cuando no se lo utilice por largos períodos de tiempo.
14. Opere este producto sólo desde el tipo de fuente de alimentación indicada en el panel trasero. Para productos que utilicen una fuente de alimentación externa, utilice un recambio exacto si



ésta es extraviada o dañada. Para productos que operen alimentados con baterías, diríjase al manual del usuario.

15. Desconecte este producto y dirjalo a personal de servicio cualificado bajo las siguientes circunstancias:
  - a. Cuando el cable o conector de alimentación esté dañado.
  - b. Si se ha derramado líquido u objetos han caído dentro del producto.
  - c. Si el producto se ha expuesto a agua o lluvia.
  - d. Si el producto no funciona normalmente aún siguiendo las instrucciones.
  - e. Si el producto ha sufrido una caída o se ha dañado en algún modo.
  - f. Cuando el producto exhibe un marcado cambio en su funcionamiento.
16. Cuando sea necesario reemplazar piezas, asegúrese de que su técnico de servicio utilice las piezas especificadas por el fabricante o con las mismas características que la pieza original. Las sustituciones no autorizadas pueden ocasionar incendios, descargas eléctricas u otros peligros.
17. Al finalizar cualquier servicio, pida al técnico que realice comprobaciones de seguridad para confirmar que el producto está en buenas condiciones de funcionamiento.
18. Mantenga este producto a una distancia segura de una llama, como por ejemplo la de una vela.
19. No exponga este producto a goteos o fluidos. Objetos que contengan líquidos, como recipientes o vasos para beber no deben ser colocados encima de este producto.
20. La temperatura recomendada de operación es entre 5°C y 40°C (41°F -104°F).
21. La entrada de 12 VDC es adecuada para el funcionamiento de este producto en un barco o una caravana con una 12 VDC opcional, fusionado 2 A adaptador.
22. ADVERTENCIA - La red eléctrica no está desconectada en la posición de apagado OFF , pero los circuitos dejan de ser alimentados.
23. Canadá cumple con RSS210, ICES-003.
24. El adaptador de energía sirve como dispositivo de desconexión y deberá permanecer fácilmente accesible.

**⚠ ADVERTENCIA: EL MODEL THREE BT EL QUE SE ADHIERA UNA ANTENA TELESCÓPICA EXTERNA NO DEBE SEPARARSE.**



Este producto puede ser reciclado. Los productos identificados con este símbolo NO deben ser arrojados con desperdicios domésticos normales. Cuando la vida de este producto llegue a su fin, llévelo hasta un punto de recogida específica de reciclado de dispositivos eléctricos y electrónicos. Infórmese sobre la localización de puntos de recolección a través de sus autoridades locales.

La Directiva Europea de Desperdicios Eléctricos y Electrónicos (WEEE) fue implementada para reducir drásticamente la cantidad de desperdicios en los basureros, y por ende reducir el impacto negativo sobre la salud del planeta y humana. Por favor actúe responsablemente reciclando productos usados. Si este producto se encuentra aún en condiciones de funcionamiento, considere cederlo o venderlo.

## Instrucciones del Model Three BT

Felicitaciones por su compra de la radio de mesa Model Three BT. Con la incorporación de la tecnología inalámbrica Bluetooth, puede transmitir su música de forma inalámbrica al Model Three BT.

Sabemos que está ansioso por usar su nueva radio, pero tómese un momento para leer este manual del propietario y las instrucciones de seguridad. Si tiene alguna pregunta, no dude en ponerse en contacto con su distribuidor o con Tivoli Audio.

**Guarde la caja y el embalaje original en caso de que necesite enviar su radio, ya que la garantía de fábrica no cubre los daños durante el envío.**

En nombre de todos nosotros, gracias por elegir Tivoli Audio y disfrutar de su nueva radio Model Three BT.

**Equipado con su Model Three BT usted debe encontrar cada uno de los siguientes elementos:**

- Una (1) antena FM telescópica (dependiendo del país).
- Una (1) fuente de energía externa
- Una pila "AA"

Por favor, póngase en contacto con su distribuidor o Tivoli Audio, si cualquiera de estos artículos no fue incluido.

## Pasos Iniciales

1. Introduzca la pila "AA" que viene con la unidad en el compartimento trasero (observe la polaridad correspondiente).
2. Pulse el botón "Time Set" hasta ajustar el reloj a la hora correcta.
3. Enchufe el conector externo de alimentación en la entrada trasera eléctrica y conecte el otro extremo del cordón a un tomacorriente.
4. Encienda el Model Three BT en FM o AM, sintonice una estación de radio y regule el volumen al nivel deseado.

## Guía A Las Características (Panel Frontal)

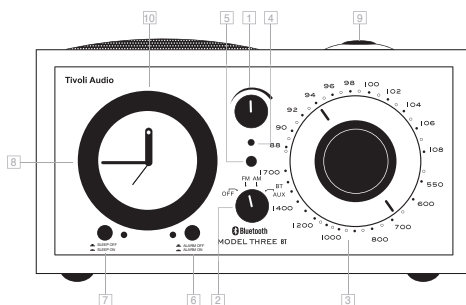

1. **VOLUMEN:** Girar la perilla de volumen hacia la derecha para aumentar el volumen y hacia la izquierda para disminuirlo. La misma perilla sirve también para controlar el volumen del auricular (no incluido en el envase) cuando está conectado.
2. **BOTON OFF/FM/AM/AUX:** Gire el botón una posición hacia la derecha para escuchar la banda de FM, dos posiciones para escuchar la banda de AM y tres posiciones para seleccionar la entrada auxiliar. Para activar *Bluetooth*, cambie a la posición de auxiliar y siga los pasos descritos en la "Operación *Bluetooth*".
3. **SINTONIZACIÓN:** Girar la perilla de sintonía hacia la derecha o izquierda para cambiar la frecuencia de la banda (AM o FM).
4. **LUZ DE ENCENDIDO:** Se ilumina en verde cuando la perilla de búsqueda está en posición diferente a OFF (apagado), exceptuando cuando está activado el despertador.
5. **INDICADOR DE SINTONIZACIÓN:** Se enciende una luz de color ámbar cuando se ha logrado la mejor sintonización posible. En algunas estaciones de la AM el indicador de sintonización no se enciende: tendrán que sintonizar a oído para lograr la señal más clara.
6. **DESPERTADOR:** Para regular el despertador, una vez programado el horario, lo primero que hay que hacer es presionar el pulsador para activarlo. La luz de encendido se tornará verde como confirmación de la operación. La luz verde queda encendida hasta que se desactive el pulsador del despertador.
7. **FUNCIÓN SLEEP PARA DORMIR:** Girar la perilla de sintonía hasta AM o FM, seleccionar la estación de radio preferida para dormirse y ajustar el volumen al nivel deseado. Presionar el pulsador "sleep", después de lo cual se encenderá una luz verde. La radio se apagará automáticamente después de aproximadamente 20 minutos. El LED luminoso estará encendido hasta que el pulsador "sleep" se apague o no haya terminado la función.
8. **HORARIO DEL DESPERTADOR:** Girar hacia la izquierda el anillo de aluminio que está alrededor del reloj hasta que la aguja roja del despertador esté en el horario designado para que suene el despertador. **No girar el cuadrante de la alarma en sentido horario ya que podría dañarse el mecanismo.**

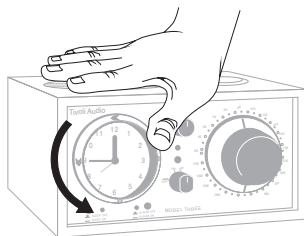

- 9. FUNCIÓN SNOOZE PARA DORMITAR (PARTE SUPERIOR DE LA RADIO):** Cuando suena el despertador, presionar por algunos segundos el pulsador ubicado en la parte superior de la radio SNOOZE, con lo cual se logra que el despertador deje de sonar por 5 minutos; después de ese período sonará el despertador nuevamente.
- 10. RELOJ:** El reloj analógico está provisto de un mecanismo de cuarzo que brinda una precisión excepcional. El reloj funciona por medio de una batería "AA" de modo que incluso cuando haya una falta de tensión en la red, no se vea perjudicado el buen funcionamiento del reloj. Un control anual de las baterías asegurará un continuo y adecuado mantenimiento del producto. La iluminación del reloj no se puede apagar ni regular. Es normal que la luz emplee algunos segundos para apagarse incluso después de haber retirado la batería.

**Nota importante:** Por la simplicidad con que fue diseñado el mecanismo analógico del dial de la alarma, podría haber una diferencia de cinco minutos en la hora a la que la alarma se activa. Por ejemplo, si se programa la alarma a las 10:00, es posible que se active a las 9:55 o a las 10:05. Es recomendable programar la alarma cinco minutos más temprano la primera vez que se la usa, a fin de compensar esta diferencia. A medida que se use el Model Three BT podrá detectar con más precisión la diferencia y programar la alarma para que suene a la hora deseada.

## Guía A Las Características (Panel Posterior)

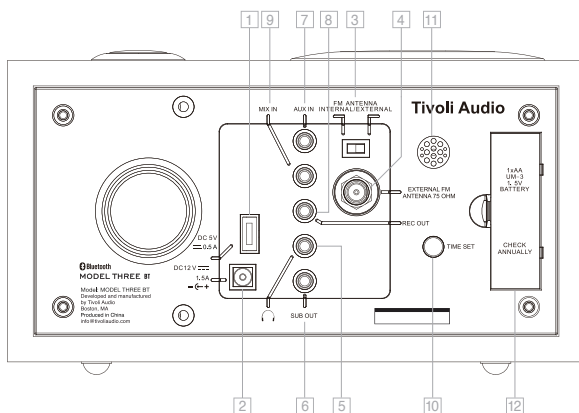

- 1. USB:** Conecte un cable USB estándar al puerto USB de su Model Three. Conecte el cable a su dispositivo compatible con carga USB, p. Ej. Un teléfono, para empezar a cargar el dispositivo.
- 2. 12VDC:** Utilice el alimentador eléctrico AC incluido en los accesorios del Radio, o utilice un alimentador DC opcional. No se recomienda conectar el Model Three BT a una fuente de alimentación con interruptor de apagado. Debido a que si por error este interruptor se apaga, no funcionará la alarma del despertador. **Utilice sólo la fuente de alimentación eléctrica proveída a este producto.** En caso de pérdida o daño del alimentador entregado, utilizar uno equivalente o idéntico. El conector es de 5,5 mm/2,1 mm con el centro positivo.
- 3. SELECTOR DE ANTENA FM:** Permite cambiar entre antena interna o externa FM. Este cambio no afecta la recepción de AM. En algunos casos, la recepción FM puede ser mejorada cambiando ésta a modo externo.
- 4. CONEXION FM EXTERNA:** Cuando escuche FM, dependiendo del país, tendrá que conectar el cable de antena incluido en accesorios, en el conector F, o bien ajustar la antena exterior telescópica. En lugares donde la señal FM es fuerte, puede mejorar la recepción reduciendo la longitud de la antena. Cuando la unidad está apagada o cuando escucha la AM, mantenga la antena retraída para protegerla. La antena no tiene ninguna influencia en la recepción AM. Para más detalles vea el apartado "Recepción".

5. **SALIDA DE AURICULARES:** Conecte a este conector una clavija de auriculares para escuchar con auriculares. Al introducir la clavija se desactivará el altavoz principal.
6. **SUB OUT:** Conecte el cable de audio suministrado con el Tivoli Audio Model Subwoofer (u otro subwoofer compatible) a esta salida. Esta toma admite conectores macho de 3,5 mm.
7. **AUX IN:** Para escuchar el audio de otro dispositivo, como un reproductor de CD, reproductor MP3 o un ordenador; conecte dicho dispositivo de salida de audio a esta entrada estéreo y cambie el botón de fuente delantera a AUX. El cambio a la posición AUX no enciende el dispositivo conectado. Esta entrada estéreo acepta un mini conector macho estéreo de 3,5 mm. La toma AUX IN está desactivada cuando un dispositivo *Bluetooth* está conectado. Primero debe desconectar cualquier dispositivo *Bluetooth* para utilizar la función de cable AUX IN.
8. **REC OUT:** Usted puede grabar con el Model Three BT mediante la conexión de entrada de audio de un reproductor de casetes (o de otro dispositivo de grabación) con la salida fija estéreo. También puede utilizar el modelo de tres radio de BT como un sintonizador analógico de alto rendimiento mediante la conexión a la entrada de audio de un preamplificador o amplificador integrado. El primer altavoz no se silenciará cuando se utiliza esta salida. Este conector acepta un mini conector macho de 3,5 mm estéreo.
9. **MIX IN:** Conecte la salida de audio de otra fuente, como una computadora, a esta entrada para escuchar el audio mezclado con la emisión de AM o FM. Con el Model Three BT en modo Auxiliar, esta entrada actúa como una segunda entrada Auxiliar. Esta entrada estéreo admite conectores macho de 3,5 mm. El nivel de volumen se controla a través de la fuente.
10. **AJUSTE DEL RELOJ:** Pulse brevemente y suelte este botón para avanzar las manecillas del reloj en pequeños incrementos. Mantenga pulsado este botón para que avancen continuamente las manecillas del reloj. Suelte el botón cuando el reloj esté ajustado correctamente. Asegúrese de que el botón de alarma esté en la posición de apagado cuando ajuste la hora.
11. **REJILLA DEL DESPERTADOR:** El sonido del despertador sale a través de esta rejilla, por ende no la obstruya.
12. **CAMBIO DE BATERÍA:** Retire la batería vieja y coloque una nueva del tipo 1,5V "AA" alcalinas, prestando atención a la correcta polaridad +/- . El reloj también funciona sin batería, en caso de corte de energía eléctrica. la batería funciona como un respaldo, manteniendo la hora del reloj y el sonido del despertador, siempre que el pulsador del despertador esté ubicado en la posición "On". La luz del reloj y la radio no funcionarán durante la falta de suministro de energía eléctrica desde la red; esto conserva la vida útil de la batería. Una vez por año controle la carga de la batería y reemplácela sólo por una de 1,5V "AA" alcalinas de las mejores marcas de baterías. Si el reloj dejara de funcionar, reemplace la batería. Elimine las baterías descargadas según las normas de regulación del país de uso. Retire la batería del Model Three BT si éste va a ser guardado sin uso por un largo tiempo.

## Operando la Función *Bluetooth*

Antes de realizar la vinculación, verifique que el dispositivo es compatible con *Bluetooth* 5.0 y que el dispositivo no esté conectado a cualquier otro producto *Bluetooth*. Los dispositivos pueden ser vinculados de diferentes maneras. A continuación se muestra una guía general.

1. Encienda el Model Three BT en la posición de auxiliar. Esto activa la vinculación *Bluetooth*. Suba el volumen alrededor de  $\frac{1}{4}$  para empezar. Suba también el volumen en el dispositivo fuente (dispositivo desde el cual está transmitiendo el audio).
2. Encienda la tecnología inalámbrica *Bluetooth* en el dispositivo habilitado.
3. Seleccione "Tivoli *Bluetooth* (Not Paired)" cuando esto aparece en la pantalla de su dispositivo para iniciar la búsqueda. Algunos dispositivos pueden solicitar un PIN. Si es así, introduzca "0000". "Tivoli *Bluetooth*" cambiará de "Not Paired"(no vinculado a "Connected") (conectado).



- Usted escuchará un tono de timbre del Model Three BT confirmando la conexión y podrá empezar a escuchar sus archivos de música de forma inalámbrica. Ajuste el nivel del volumen en su dispositivo. Usted no tendrá que emparejar el dispositivo nuevamente. **Dependiendo de su dispositivo, quizás necesite hacer intentos múltiples para emparejarlo y/o conectarlo al Model Three BT, pero dele un tiempo adecuado a su dispositivo para que se empareje o conecte antes de repetir el proceso.**

## Recepción

Las antenas interiores FM y AM proporcionarán una buena recepción. Para AM, gire la radio para una mejor recepción. Una antena opcional de AM inalámbrica puede ofrecer una mejora en la recepción de AM.

Edificios construidos con hormigón, acero, o aluminio impiden la recepción. Los electrodomésticos, mantas eléctricas, computadoras, reproductores de CD y otros dispositivos electrónicos también pueden afectar negativamente en la recepción o producir ruido. Si Usted experimenta esto, mueva el radio Model Three BT lejos de estos dispositivos o conéctelo a una toma de corriente que no esté compartida con otro dispositivo. Las superficies de metal también puede dificultar la recepción de AM.

## Ubicación

Coloque la unidad sobre una superficie plana y estable. En una librería, mueble, o cerca de paredes o esquinas puede aumentar los bajos.

## Limpieza

Nunca use limpiadores abrasivos o solventes en su radio. Evite rociar sprays de cera. Desenchufe su Radio Model Three BT antes de la limpieza. Su superficie puede ser limpiada con un paño suave y un poco húmedo. Pintar o teñir la caja de madera implica la anulación de la garantía.

**NOTA: Las cajas de Tivoli Audio tienen revestimientos de madera auténtica. Puesto que la madera natural es de una gran variedad, no es posible conseguir una correspondencia exacta del color y el vetado de la misma entre modelos. Puede que la caja se vaya oscureciendo con el paso del tiempo por su exposición a la luz solar. Es habitual que esto suceda a la madera auténtica.**

**También es posible que las chapas teñidas como las de color azul, rojo, etc., se destiñan debido a la exposición a la luz del sol. Esto no está cubierto por la garantía.**

## Garantía Limitada

Tivoli Audio fabrica sus productos con estándares muy altos y estamos seguros de que nuestros productos funcionarán bien. En consecuencia, garantizamos nuestros productos contra defectos de fabricación en materiales y mano de obra al propietario original, por un período de un año en los Estados Unidos y dos años en la Unión Europea a partir de la fecha original de compra. Para los países donde los términos de garantía mínimos están determinados por ley, el período de garantía es el período legal requerido. En todas las demás ubicaciones, el plazo de garantía es de un año.

Esta garantía no se extiende a los daños causados por una instalación incorrecta, equipos auxiliares defectuosos, modificaciones, reparaciones no autorizadas, daños o pérdidas durante el envío, abuso, accidentes, uso con voltaje / corriente inadecuados, rayos u otros casos fortuitos, desgaste normal, uso comercial utilizar o comprar a distribuidores no autorizados. Es posible que se requiera un comprobante de compra como prueba de que la unidad se compró a un distribuidor autorizado dentro del período de garantía para el servicio de garantía. En caso de que sea necesario repararlo, NO devuelva el producto sin antes ponerse en contacto con su distribuidor o con Tivoli Audio.

Esta garantía no es transferible. Tivoli Audio no pagará la pérdida de tiempo, las molestias, la pérdida de uso del producto o los daños causados por este producto.

Esta garantía le otorga derechos legales específicos y también puede tener otros derechos que varían de un estado a otro. Algunos estados no permiten limitaciones en las garantías implícitas o la exclusión de daños consecuentes, por lo tanto, estas restricciones pueden no aplicarse en su caso.

Para obtener más información sobre la garantía, visítenos en [www.tivoliaudio.com](http://www.tivoliaudio.com)

Para obtener información sobre la garantía europea, visite [www.tivoliaudio.eu](http://www.tivoliaudio.eu)

## Especificaciones

<b>Modelo:</b>	Tivoli Audio Model Three BT
<b>Tipo:</b>	Reloj analógico de cuarzo con radio AM/FM y tecnología inalámbrica <i>Bluetooth</i> 5.0
<b>Conductor:</b>	Un 76,2 mm (3") gama completa de frecuencias, magnéticamente blindado
<b>Fuente de alimentación:</b>	M3-PS, 12 VCC, 1.5 A, 120 V-60 Hz (UL); 230 V-50 Hz (CE)
<b>Pila del reloj:</b>	Alcalina AA/UM-3 de 1.5 V
<b>Dimensione:</b>	21,3 cm W x 11,4 cm H x 13,3 cm D (8,375" W x 4,5" H x 5,25" D)
<b>Peso:</b>	1,70 kg (3,75 lb)

Todas las especificaciones están sujetas a cambio sin previo aviso.

Tivoli Audio se reserva el derecho a realizar cambios en el producto sin previo aviso.

Tivoli Audio, el logo de Tivoli Audio, y Model Three son marcas registradas de Tivoli Audio, Inc. La marca *Bluetooth* y sus logotipos son marcas comerciales registradas propiedad de Bluetooth SIG, Inc. y cualquier uso de dichas marcas por parte de Tivoli Audio se encuentra bajo licencia.



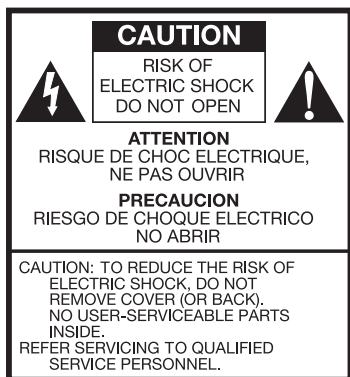

Ce symbole vous averti du risque de choc électrique pour l'utilisateur du fait de la présence à l'intérieur de l'appareil de courant électrique non isolé.



Ce symbole vous averti de l'existence d'importantes instructions d'utilisation et de maintenance dans le mode d'emploi joint à l'appareil.

## Précautions D'emploi

1. Lisez ces consignes.
2. Conservez ces consignes.
3. Observez tous les avertissements.
4. Suivez toutes les instructions.
5. Ne pas utiliser cet appareil près de l'eau. Par exemple, ne pas utiliser à proximité d'une baignoire, dans une cave humide, près d'une piscine et autres endroits similaires. AVERTISSEMENT! Protéger ce produit de la pluie ou de l'humidité.
6. Nettoyer à l'aide d'un chiffon sec seulement.
7. Ne pas obstruer les ouvertures de ventilation. Veiller à observer les instructions du fabricant pour l'installation.
8. Ne pas installer à proximité de sources de chaleur telles que des radiateurs, des bouches d'air chaud, des poêles, ou d'autres appareils qui dégagent de la chaleur (y compris des amplificateurs).
9. Ne pas compromettre la sécurité en modifiant la polarité ou la mise à la terre de la fiche. Une fiche polarisée comporte deux broches plates dont l'une est plus large que l'autre. Une fiche avec terre comporte deux broches plates avec une troisième broche pour la terre. La broche plate large ou la troisième broche est prévue pour votre sécurité. Si la fiche livrée avec votre appareil ne correspond pas à votre prise, consulter un électricien pour remplacer toute prise obsolète.
10. Éviter de marcher sur le câble d'alimentation ou de le pincer tout particulièrement au niveau des fiches, des prises de courant, et à l'endroit où il émerge de l'appareil.
11. N'utiliser que des équipements/accessoires spécifiés par le fabricant.
12. N'utiliser qu'avec le chariot, la station d'accueil, le trépied, le support ou la table spécifiée par le fabricant, ou vendu avec l'appareil. En cas d'utilisation d'un chariot, il y a lieu de faire preuve de prudence au moment de déplacer l'ensemble chariot/appareil pour éviter tout risque de blessure qui pourrait être occasionné par le renversement de celui-ci.
13. Débranchez votre appareil en cas de risque de foudre ou pendant une absence prolongée de votre domicile.



14. Ne faire fonctionner ce produit qu'avec le type de source électrique spécifiée sur le panneau arrière. Pour les produits faisant appel à une alimentation externe, utiliser un équivalent exact pour le remplacement en cas de perte ou de dommage. Pour les produits fonctionnant avec des piles, consulter le manuel d'utilisation.
15. Débrancher ce produit du secteur et confier les interventions de service à un technicien qualifié dans les cas suivants:
  - a. Lorsque le cordon d'alimentation ou la fiche est endommagé.
  - b. Lorsque du liquide ou des objets ont pénétré dans le produit.
  - c. Si votre appareil a été exposé à la pluie ou à l'eau..
  - d. Si le produit ne fonctionne pas normalement lorsque toutes les instructions d'utilisation ont été observées.
  - e. En cas de chute ou si le produit a été endommagé d'une quelconque façon.
  - f. En cas de changement perceptible des performances du produit.
16. Lorsque des pièces de rechange sont nécessaires, assurez-vous que votre technicien a utilisé des pièces de rechange spécifiées par le fabricant ou ayant les mêmes caractéristiques que la pièce d'origine. Des substitutions non autorisées peuvent causer un incendie, de choc électrique, ou d'autres dangers.
17. À la fin de tout service, demandez au technicien d'effectuer des contrôles de sécurité pour confirmer que le produit est en bon état de fonctionnement.
18. Veiller à maintenir le produit à distance respectable de toute flamme, comme celle d'une bougie par exemple.
19. N'exposez pas cet appareil à des projections d'eau. Les objets contenant du liquide ne doivent pas être placés à proximité de votre appareil ou au-dessus.
20. La température de fonctionnement de votre appareil est de 5°C à 40°C (41°F à 104°F).
21. L'entrée 12 VDC est adaptée pour utiliser ce produit dans un bateau ou camping-car en utilisant un 12 VDC en option, 2 A fusible adapté.
22. AVERTISSEMENT - Les conduites ne sont pas déconnectées de la position d'arrêt, mais les circuits ne sont pas alimentés.
23. Le Canada se conforme à la norme RSS210, ICES-003.
24. L'adaptateur d'alimentation fait office de dispositif de déconnexion et doit rester accessible à tout moment.

**▲ AVERTISSEMENT: L'ANTENNE TÉLESCOPIQUE D'UN MODÈLE EXTERNE FIXÉ N'EST PAS DESTINÉE À ÊTRE DÉTACHÉE.**



Cet appareil peut être recyclé. Les produits portant ce symbole ne doivent pas être jetés avec les ordures ménagères. En fin de vie, vous devez déposer votre appareil dans un point de collecte de produits électriques et électroniques. Pour plus d'informations, vous pouvez contacter votre revendeur ou l'agence locale de l'environnement.

La Directive européenne pour l'élimination des déchets d'équipements électriques et électroniques (DEEE) a été mise en application pour réduire de manière importante la quantité de déchets afin de diminuer l'impact écologique sur la planète et sur la santé. Agissez de manière responsable en recyclant les produits usagers. Si ce produit est toujours en état de fonctionnement, pensez à le vendre ou à le donner.

## Instructions pour le Model Three BT

Félicitations pour votre achat de la radio de table Model Three BT. Avec l'ajout de la technologie sans fil Bluetooth, vous pouvez diffuser votre musique sans fil sur le Model Three BT.

Nous savons que vous êtes impatient d'utiliser votre nouvelle radio, mais veuillez prendre un moment pour lire ce manuel d'utilisation et les consignes de sécurité. Si vous avez des questions, n'hésitez pas à contacter votre revendeur ou Tivoli Audio.

**Veillez conserver le carton et l'emballage d'origine si jamais vous avez besoin d'expédier votre radio, car les dommages liés au transport ne sont pas couverts par la garantie d'usine.**

Au nom de nous tous, merci d'avoir choisi Tivoli Audio et de profiter de votre nouvelle radio Model Three BT.

### Emballé avec votre Model Three BT, vous devriez trouver:

- Une ((1) antenne FM télescopique intégrée (selon le pays)
- Une alimentation externe
- Une (1) pile « AA »Please contact your dealer or Tivoli Audio if any of these items are missing.

Si'il vous plaît contactez votre revendeur ou Tivoli Audio, si n'importe lequel de ces éléments est manquant.

## Préliminaires

1. Introduisez la pile « AA » fournie dans le compartiment arrière (en observant la polarité correcte).
2. Appuyez sur le bouton arrière « Time Set » jusqu'à ce que le réveil indique l'heure correcte.
3. Introduisez le connecteur du bloc d'alimentation externe dans la prise d'alimentation arrière et branchez l'autre extrémité dans une prise murale.
4. Réglez le Model Three BT sur FM ou AM, sélectionnez une station et réglez le volume au niveau désiré.

## Caractéristiques (Panneau Avant)

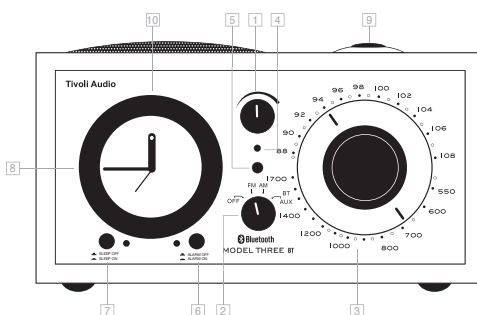

1. **VOLUME:** Tournez le bouton du volume à droite pour augmenter le volume, à gauche pour le diminuer. Ce même bouton contrôle également le volume du casque (non compris dans la fourniture) au cas où un casque serait branché.
2. **SÉLECTEUR OFF/FM/AM/AUX:** Tourner ce bouton d'un cran vers la droite pour écouter la FM (Modulation de fréquence), deux crans pour écouter la AM (Ondes moyennes), ou de 3 crans pour l'entrée auxiliaire (Aux). Pour activer la fonction *Bluetooth*, passez à la position auxiliaire et suivez les étapes décrites dans l' "Utilisation de *Bluetooth*".
3. **LA SYNTONISATION:** Tournez le bouton de la syntonie à droite ou à gauche pour changer les fréquences des bandes AM et FM.
4. **TÉMOIN DE L'ALLUMAGE:** Le témoin vert indique que le bouton de recherche se trouve sur une position quelconque autre que la position « éteint » exception faite du cas où le réveil serait inclus.
5. **INDICATEUR SYNTONIE:** Emet une lumière couleur ambre clair lorsque la syntonie est excellente. Certaines stations AM qui ont un signal faible, mais perceptible, ne provoquent pas l'allumage de l'indicateur de syntonie; il faut alors effectuer la syntonie «à l'oreille» pour optimiser la qualité du signal.
6. **RÉVEIL:** Pour régler le réveil, programmez l'heure et poussez le bouton pour l'activer. Un témoin vert s'allume confirmant l'opération. Le témoin reste allumé tant que le bouton du réveil n'est pas désactivé.
7. **DORMIR:** Tournez le bouton de la syntonie sur AM ou FM, réglez la station radio sur laquelle vous voulez vous endormir et mettez le volume au niveau désiré. Agissez sur le poussoir "sleep". Un témoin vert s'allume. La radio s'éteindra automatiquement au bout de vingt minutes environ. Le led restera allumé tant que le poussoir "sleep" n'aura pas été désactivé. Il s'éteindra lorsque la fonction a eu lieu.
8. **HEURE DE RÉVEIL:** Tournez la bague en aluminium autour de la montre à gauche et positionnez l'aiguille rouge du réveil sur l'heure de votre réveil. **Ne tournez pas le cadran de l'alarme dans le sens horaire car vous risqueriez d'endommager le mécanisme.**

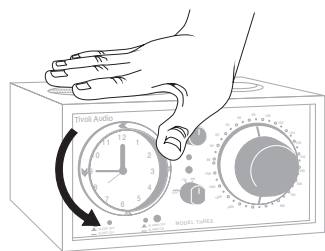

9. **SNOOZE (DESSUS DE LA RADIO):** Lorsque le réveil sonne, poussez pendant quelques secondes la touche placée sur le dessus de la radio. Le réveil s'arrêtera de sonner pendant 5 minutes passées lesquelles il se remettra à sonner.
10. **RÉGLAGE DE LA MONTRE:** La montre analogique est dotée d'un mécanisme au quartz qui garantit une précision exceptionnelle. La montre fonctionne avec une batterie "AA" de sorte que même une panne de courant ne pourra pas compromettre son fonctionnement. Un contrôle annuel des batteries assurera le maintien constant et rigoureux de la qualité du produit. L'éclairage de la montre ne peut pas être réglé ou supprimé. Il est normal que la lumière mette un certain temps à disparaître lorsque vous ôtez la batterie.

**Remarque importante:** En raison de la nature analogique du mécanisme de la molette de l'alarme, qui a été conçu pour en maintenir la simplicité, l'écart entre l'heure choisie et le moment d'activation de l'alarme peut atteindre cinq minutes. Par exemple, si l'alarme est réglée sur 10h00, il est possible qu'elle s'active à 9h55 ou 10h05. Nous vous conseillons de régler l'alarme en avance la première fois que vous l'utilisez pour tenir compte de ce fait. Par la suite, vous aurez une meilleure idée de l'heure à laquelle vous devez régler l'alarme pour vous réveiller à l'heure désirée.

## Guide Des Fonctions (Partie Arrière)

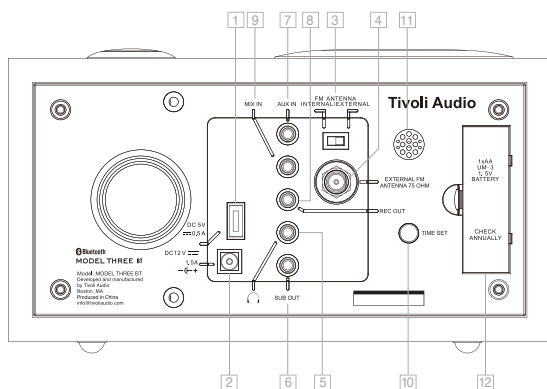

1. **USB:** Connectez un câble USB standard au port USB de votre Model Three. Connectez le câble à votre appareil compatible avec le chargement USB, par ex. Un téléphone, pour commencer à charger l'appareil.
2. **12VDC:** Branchez l'alimentateur AC, fourni avec la radio, à cette entrée. Faites bien attention à ne pas connecter Model Three BT à une prise commandée. Au cas où vous perdriez ou abimeriez l'alimentateur fourni, vous devrez utiliser un alimentateur équivalent ou identique. Le connecteur est de 5,5 mm / 2,1 mm avec un centre positif.
3. **COMMUTATEUR ANTENNE FM:** Permet de sélectionner l'antenne interne ou l'antenne externe.
4. **CONNECTEUR FM EXTERNE:** Lorsque vous écoutez la bande FM, selon le pays habité, faites glisser le fil d'antenne sur ce connecteur F, ou ajustez la position et l'antenne télescopique. Dans les lieux où le signal FM est fort, la réception générale est améliorée en réduisant la longueur de l'antenne. Lorsque l'appareil n'est pas utilisé ou que l'on écoute des stations en AM, laisser l'antenne en position rentrée pour éviter de l'abîmer accidentellement. Cette antenne n'a aucun effet sur la réception en AM.
5. **SORTIE CASQUE:** Raccorder à ce connecteur une fiche à jack séparée pour le casque.

6. **SUB OUT:** Raccordez sur cette sortie par l'intermédiaire d'un câble équipé d'un mini jack stéréo 3,5 mm un caisson de basses Tivoli Audio.
7. **AUX IN:** Raccorder une source audio stéréo ou mono (par exemple: un lecteur de CD ou un téléviseur) à cette entrée stéréo. **REMARQUE:** La prise Aux In n'est pas disponible lorsqu'un périphérique *Bluetooth* est connecté. Avant de pouvoir utiliser la fonction câblée Aux In vous devez d'abord déconnecter tous les périphériques *Bluetooth*.
8. **REC OUT:** YLe Model Three BT peut être utilisé en tant que syntoniseur séparé en accordant la sortie REC OUT à un amplificateur. Cette sortie permet également d'enregistrer en monophonie.
9. **MIX IN:** Pour entendre les messages d'alerte de votre ordinateur, raccordez le sur cette entrée par l'intermédiaire d'un câble équipé d'un mini jack stéréo 3,5 mm. Le son de votre ordinateur sera audible en même temps que la source que vous avez sélectionnée sur votre Model Three BT, le volume des messages est commandé par l'ordinateur.
10. **RÉGLAGE DE L'HEURE:** Poussez et relâchez rapidement le bouton "Time set" pour avancer manuellement d'une minute à la fois. Poussez et tenez poussé le bouton pour déplacer l'aiguille de la montre manuellement et rapidement. Relâcher le bouton lorsque vous avez obtenu l'heure désirée. Assurez-vous que le bouton du réveil est sur "Off" lorsque vous réglez l'heure.
11. **GRILLE DU RÉVEIL:** Le son du réveil est émis à travers cette grille. Ne la bloquez jamais de quelque manière que ce soit.
12. **BATTERY BACK UP:** Ôtez les vieilles batteries et remplacez les avec des neuves du genre 1.5V "AA" alcalines en respectant le positionnement correct des polarités +/-. La montre fonctionne également sans batterie. En cas de coupure de courant, la batterie, si elle est chargée et correctement positionnée maintiendra le réglage de la montre et le son du réveil actifs à la condition que le bouton du réveil soit positionné sur "On". L'éclairage de la montre et la radio ne fonctionneront pas au cours de la coupure de courant. Ceci pour conserver la vie de la batterie. Contrôlez une fois par an l'état de charge de la batterie. Remplacez les vieilles par des batteries neuves 1.5V "AA" alcalines, des meilleures marques. Si la montre cessait de fonctionner, remplacez la batterie. Débarrassez-vous des vieilles batteries conformément à la législation de votre pays.

## Utilisation De *Bluetooth*

Avant de chercher à vous connecter, vérifiez la compatibilité de votre appareil avec la technique *Bluetooth* 5.0. Assurez-vous que votre appareil n'est pas déjà couplé à un autre accessoire *Bluetooth*. Selon les appareils, le mode d'appairage peut varier.

1. Allumez votre Model Three BT sur la position Aux. Ceci activera le *Bluetooth*. Réglez le volume à ¼ au début. Veillez également à augmenter le volume de votre périphérique source (le périphérique à partir duquel vous transmettez).
2. Activez le *Bluetooth* sur votre appareil.
3. Sélectionnez « Tivoli *Bluetooth* (non connecté) » lorsqu'il apparaît sur l'écran de votre appareil afin de démarrer la recherche. Si votre appareil vous demande une clé de connexion, tapez « 0000 ». L'indication devant Tivoli *Bluetooth* passera de « Non connecté » à « Connecté ».
4. La connexion sera confirmée par l'émission d'un bip sonore au niveau du Model Three BT. Vous pouvez maintenant envoyer « sans fil » vos fichiers musicaux. Ajustez le niveau sonore de votre appareil. Vous ne devriez pas avoir à effectuer de nouveau cette procédure pour retrouver la connexion. **Selon le modèle de votre périphérique, il se peut qu'il soit nécessaire de faire plusieurs tentatives d'Appairage et/ou de Connexion au Model Three BT ; veillez cependant à laisser suffisamment de temps à votre périphérique pour l'Appairage ou la Connexion avant de répéter l'opération.**



## Réception

Les antennes interne FM et AM offriront une bonne réception. Pour AM, faites pivoter la radio pour une meilleure réception. Une option antenne AM extérieure sans fil ou filaire peut offrir une meilleure réception AM.

Les bâtiments réalisés avec du béton, de l'acier, ou du bardage en aluminium peuvent gêner la réception. Appareils ménagers, couvertures électriques, les ordinateurs, les lecteurs de CD, et autres appareils électroniques peuvent aussi nuire à la réception ou injecter du bruit. Si vous rencontrez ce problème, déplacez le Model Three BT plus loin de l'appareil en cause ou branchez-le dans une prise électrique qui n'est pas partagé par un autre dispositif. Les surfaces métalliques peuvent également gêner la réception AM.

## Placement

Placez l'appareil sur une surface plane et stable. Le placement dans une bibliothèque, une armoire ou à proximité des murs ou des coins peuvent gonfler les basses.

## Nettoyage

Ne jamais utiliser des nettoyeurs ou des solvants agressifs sur votre radio. Éviter la pulvérisation sur les cires. Débranchez le Model Three BT avant de le nettoyer. Le face peut être nettoyé avec un chiffon doux légèrement humide. Peindre ou teindre le coffret en bois annulera votre garantie.

**Le boîtier de votre Model Three BT étant en bois naturel, la teinte et la veinure peuvent varier d'un appareil à l'autre et ne pas correspondre à d'autres produits Tivoli Audio que vous pourriez déjà posséder. Certains finis en bois naturel sont susceptibles de changer d'aspect suite à l'exposition à la lumière ou au soleil.**

**Il est possible également que les placages teintés de couleur comme le bleu, le rouge, etc, subissent une décoloration du fait de l'exposition au soleil. Cela n'est pas couvert par la garantie.**

## Garantie limitée

Tivoli Audio fabrique ses produits selon des normes très élevées et nous sommes convaincus que nos produits fonctionneront bien. En conséquence, nous garantissons nos produits contre les défauts de fabrication de matériel et de fabrication au propriétaire d'origine, pour une période d'un an aux États-Unis et de deux ans dans l'Union européenne à compter de la date d'achat initiale. Pour les pays où les conditions minimales de garantie sont déterminées par la loi, la période de garantie est la période légale requise. Dans tous les autres pays, la durée de la garantie est d'un an.

Cette garantie ne s'étend pas aux dommages causés par une installation incorrecte, un équipement auxiliaire défectueux, des modifications, des réparations non autorisées, des dommages ou des pertes d'expédition, des abus, des accidents, une utilisation sur une tension / courant incorrect, la foudre ou d'autres catastrophes naturelles, l'usure normale utiliser ou acheter auprès de revendeurs non autorisés. Une preuve d'achat comme preuve que l'unité a été achetée auprès d'un revendeur agréé pendant la période de garantie peut être requise pour le service de garantie. Si une réparation est nécessaire, veuillez NE PAS renvoyer le produit sans avoir préalablement contacté votre revendeur ou Tivoli Audio.

Cette garantie n'est pas transférable. Tivoli Audio ne paiera pas pour la perte de temps, les inconvénients, la perte d'utilisation du produit ou les dommages causés par ce produit.

Cette garantie vous donne des droits légaux spécifiques et vous pouvez également avoir d'autres droits qui varient d'un état à l'autre. Certains états n'autorisent pas les limitations des garanties implicites ou l'exclusion des dommages indirects, par conséquent, ces restrictions peuvent ne pas s'appliquer à vous.

Pour plus d'informations sur la garantie, veuillez nous rendre visite à [www.tivoliaudio.com](http://www.tivoliaudio.com)

Pour des informations sur la garantie européenne, veuillez visiter [www.tivoliaudio.eu](http://www.tivoliaudio.eu)

## Spécifications

<b>Modèle:</b>	Tivoli Audio Model Three BT
<b>Type:</b>	Radio-réveil AM/FM analogue à quartz avec technologie sans fil <i>Bluetooth</i> 5.0
<b>Haut-parleur:</b>	Un 76,2mm (3") d'attaque pleine gamme, blindage magnétique
<b>Alimentation électrique:</b>	M3-PS, 12 Vcc, 1,5 A, 120 V – 60 Hz (UL) ; 230 V – 50 Hz (CE)
<b>Pile du réveil:</b>	AA/UM-3 1,5 V alcaline
<b>Dimensions:</b>	21,3 cm W x 11,4 cm H x 13,3 cm D (8,375" W x 4,5" H x 5,25" D)
<b>Poids:</b>	1,70 kg (3,75 lb)

Tivoli Audio se réserve le droit de modifier ses produits sans préavis.

Tivoli Audio, les logos Tivoli Audio et Model Three sont des marques déposées, propriétés de Tivoli Audio Inc.

Produits et design protégés par des brevets. La marque *Bluetooth* et les logos sont des marques déposées appartenant à Bluetooth SIG, Inc et toute utilisation de ces marques par Tivoli Audio est sous licence.



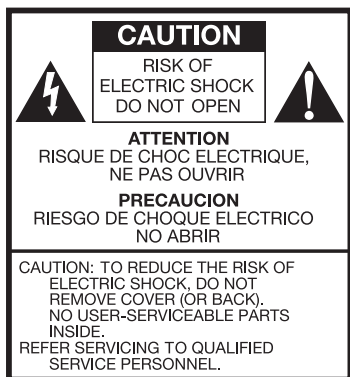

Questo simbolo serve per segnalare all'utente le presenza di "tensioni pericolose" non isolate all'interno del guscio del prodotto che potrebbero essere sufficienti per rappresentare un pericolo di shock elettrico per le persone.



Questo simbolo serve per segnalare all'utente la presenza di importanti istruzioni di manutenzione (assistenza) e utilizzo nella documentazione che accompagna il dispositivo.

## Importanti Istruzioni Di Sicurezza

1. Leggete queste istruzioni.
2. Conservare queste istruzioni.
3. Rispettare tutte le avvertenze.
4. Seguite tutte le istruzioni.
5. ATTENZIONE - Per ridurre il rischio di shock elettrici, non esponete questo prodotto alla pioggia o all'umidità.
6. Pulire solo con un panno asciutto.
7. Non bloccare le aperture di ventilazione. Installare secondo le istruzioni del produttore.
8. Non installare vicino a fonti di calore come radiatori, termosifoni, stufe o altri apparecchi (inclusi amplificatori) che producono calore.
9. Non rimuovere la protezione di sicurezza di una spina polarizzata o con messa a terra. Una spina polarizzata ha due lame, una più larga dell'altra. Una spina con messa a terra ha due lame e un terzo polo di terra. Questi dispositivi sono forniti per la vostra sicurezza. Se la spina fornita non entra nella presa, consultare un elettricista per la sostituzione della presa obsoleta.
10. Proteggere il cavo elettrico da calpestamento e non piegarlo, in particolare in prossimità della spina, alloggiamenti, e nel punto di uscita dall'apparecchio.
11. Utilizzare solo annessi/accessori specificati dal produttore.
12. Utilizzate solo il carrello, l'appoggio, il treppiede, o il tavolo specificato dal produttore, o venduto con il dispositivo. Quando si usa un carrello, fate prudenza nel movimentare la combinazione di dispositivo e carrello per evitare infortuni dovuti al rovesciamento.
13. Scollegare questa unità in caso di temporali o quando rimane inutilizzata per lunghi periodi.
14. Utilizzate il prodotto solo con il tipo di alimentazione indicato sul pannello posteriore. Per prodotti che usano un alimentatore esterno, in caso di perdita o danneggiamento utilizzate un alimentatore sostitutivo esattamente uguale dell'originale. Per prodotti che utilizzano batterie, fate riferimento alle istruzioni nel manuale utente.



15. Scollegate questo prodotto dalla presa a muro e portatelo in riparazione a personale qualificato se si verifica una delle seguenti condizioni:
  - a. Quando il cavo di alimentazione o la presa sono danneggiati.
  - b. Se del liquido è colato o degli oggetti sono caduti sul prodotto.
  - c. Se il prodotto è stato esposto a acqua o pioggia.
  - d. Se il prodotto non funziona normalmente seguendo le istruzioni di utilizzo.
  - e. Se il prodotto è stato fatto cadere o danneggiato in altro modo.
  - f. Quando il prodotto mostra un importante degrado delle prestazioni.
16. Quando parti di ricambio sono necessarie, assicurarsi che il tecnico abbia utilizzato parti di ricambio specificate dal produttore o aventi le stesse caratteristiche di quelli originali. Sostituzioni non autorizzate possono causare incendi, scosse elettriche o altri pericoli.
17. Al termine di qualsiasi riparazione, chiedere al tecnico di eseguire controlli di sicurezza per confermare che il prodotto è in perfette condizioni operative.
18. Tenete questo prodotto a una distanza di sicurezza da fiamme vive, come una candela accesa.
19. Non esporre il dispositivo a spruzzi o liquidi colanti. Oggetti contenenti liquidi come vasi o bicchieri non devono essere collocati sopra il prodotto.
20. La temperatura di utilizzo raccomandata va da 5°C a 40°C (41°F a 104°F).
21. L'ingresso 12 VDC è adatto per il funzionamento di questo prodotto in una barca o camper usando un 12 VDC adattatore opzionale con fusibile a 2 A.
22. ATTENZIONE - L'alimentazione non è interrotta in posizione off, solamente i circuiti non sono alimentati.
23. Canada conforme RSS210, ICES-003.
24. L'adattatore funge da dispositivo di scollegamento e deve essere posizionato in modo da essere facilmente accessibile.

**⚠ ATTENZIONE: IL APPOSTO MODEL THREE BT ANTENNA TELESCOPICA ESTERNA NON DEVE ESSERE STACCATO.**



Questo prodotto può essere riciclato. I prodotti che mostrano questo simbolo NON devono essere buttati via con i normali rifiuti domestici. Alla fine della vita utile del prodotto, portatelo in un punto di conferimento designato al riciclo di dispositivi elettrici ed elettronici. Chiedete al servizio pubblico più vicino a voi informazioni sui punti di riconsegna e di raccolta.

La Direttiva Europea sui rifiuti di apparecchiature elettriche ed elettroniche (RAEE) è stata realizzata per ridurre drasticamente il volume di rifiuti interrati riducendo di conseguenza l'impatto ambientale sul pianeta e sulla salute umana. Agite responsabilmente riciclando i prodotti usati. Se questo prodotto è ancora utilizzabile, prendete in considerazione la possibilità di consegnarlo ad altri o venderlo.

## Istruzioni Model Three BT

Congratulazioni per l'acquisto della radio da tavolo Model Three BT. Con l'aggiunta della tecnologia wireless Bluetooth, puoi riprodurre in streaming la tua musica in modalità wireless sul Model Three BT.

Sappiamo che non vedi l'ora di utilizzare la tua nuova radio, ma ti preghiamo di dedicare un momento alla lettura del manuale del proprietario e delle istruzioni di sicurezza. In caso di domande, non esitate a contattare il vostro rivenditore o Tivoli Audio.

**Conservare la scatola e l'imballaggio originale se è necessario spedire la radio, poiché i danni di spedizione non sono coperti dalla garanzia di fabbrica.**

A nome di tutti noi, grazie per aver scelto Tivoli Audio e godetevi la vostra nuova radio Model Three BT.

**Nella confezione con la Model Three BT si dovrebbe trovare:**

- Una (1) antenna telescopica FM collegata (in base al paese di utilizzo)
- Un (1) alimentatore esterno
- Una (1) pila "AA"

Si prega di contattare il proprio rivenditore o Tivoli Audio se uno qualsiasi di questi elementi è mancante.

### Per Iniziare

- Inserire la pila "AA" fornita all'interno del vano batteria nella parte posteriore (rispettando la corretta polarità).
- Premere il pulsante "Time Set" nella parte posteriore finché sull'orologio risulta impostato l'orario corretto.
- Inserire il connettore dell'alimentatore esterno nell'ingresso di alimentazione posteriore e collegare l'altra estremità a una presa a muro.
- Accendere la Model Three BT su FM o AM, sintonizzarsi su un'emittente e regolare il volume al livello desiderato.

## Guida Alle Caratteristiche ( Pannello Anteriore )

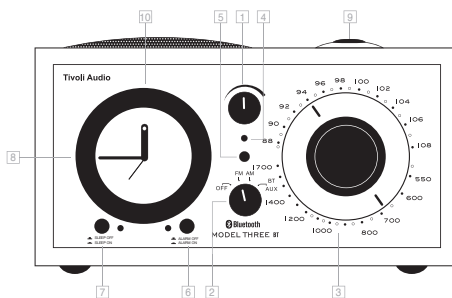

- 1. VOLUME:** Ruotare la manopola del volume verso destra per aumentare il volume, verso sinistra per diminuirlo. La stessa manopola controlla anche il volume della cuffia (non inclusa nella confezione) qualora fosse connessa.
- 2. CONTROLLO OFF/FM/AM/AUX:** Ruotate la manopola di uno scatto a destra per ascoltare la banda FM, due scatti a destra per la banda AM, oppure tre scatti a destra per selezionare la sorgente ausiliaria (aux). Per attivare *Bluetooth*, passare alla posizione di ingresso ausiliario e seguire la procedura descritta nella sezione "Operazioni *Bluetooth*".
- 3. LA SINTONIZZAZIONE:** Ruotare la manopola della sintonia verso destra o verso sinistra per cambiare le frequenze delle bande AM e FM.
- 4. SPIA DI ACCENSIONE:** La spia verde indica che la manopola di ricerca è in qualunque altra posizione tranne che spenta, eccetto il caso in cui sia inserita la sveglia.
- 5. INDICATORE SINTONIA:** Emette una luce color ambra chiaro quando la sintonia è ottimale. Alcune stazioni AM dal segnale debole ma comunque percepibile non provocano l'accensione dell'indicatore di sintonia; pertanto occorre effettuare la sintonia "a orecchio" per ottimizzare la qualità del segnale.
- 6. SVEGLIA:** Per regolare la sveglia, una volta programmato l'orario, si preme il pulsante per attivarla. Una spia verde in corrispondenza si illuminerà per confermare l'operazione. La spia rimane illuminata sino al momento in cui il pulsante della sveglia non viene disattivato.
- 7. SLEEP:** Gira la manopola di sintonia su AM o FM, impostare la stazione radio con cui ci si vuole addormentare aggiustando il volume al livello desiderato. Premere il pulsante "sleep" e una luce verde si accenderà in corrispondenza. La radio si spegnerà automaticamente dopo circa 20 minuti. Il led luminoso rimarrà acceso sino a che il pulsante "sleep" non verrà spento o quando la funzione si è esaurita.
- 8. ORARIO DI SVEGLIA:** Ruotare la ghiera in alluminio intorno all'orologio in senso antiorario sino a quando la lancetta rossa della sveglia non sia posizionata all'orario designato per il vostro risveglio. **Non ruotare la lunetta della sveglia in senso orario poiché il meccanismo potrebbe danneggiarsi.**

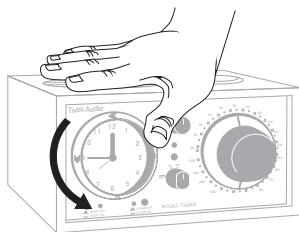

- 9. SNOOZE (PARTE SUPERIORE RADIO):** Quando la sveglia suona, premere per alcuni secondi il pulsante posto sulla parte superiore della radio e la sveglia smetterà di suonare per 5 minuti dopo i quali l'allarme riprenderà a suonare.
- 10. IMPOSTAZIONE DELL'OROLOGIO:** L'orologio analogico è dotato di un meccanismo al quarzo che garantisce un'accuratezza eccezionale. L'orologio funziona per mezzo di una batteria "AA" in modo che anche un calo di corrente non possa comprometterne il funzionamento. Un controllo annuale delle batterie assicurerà un continuo e accurato mantenimento del prodotto. L'illuminazione dell'orologio non può essere spenta o regolata. E' normale che la luce impieghi qualche secondo a spegnersi anche una volta tolta la batteria.

**Nota importante: a causa della natura del meccanismo analogico della rotellina della sveglia, progettato per la semplicità, potrebbe verificarsi uno scostamento fino a cinque minuti rispetto all'orario di attivazione della sveglia. Ad esempio, se la sveglia è programmata alle 10:00, è possibile che possa attivarsi alle 9:55 o alle 10:05. Perciò, al primo impiego, si consiglia di impostare la sveglia in anticipo. Utilizzando la Model Three BT, sarà poi possibile farsi un'idea migliore delle modalità di regolazione dell'allarme necessarie per impostare la sveglia all'orario desiderato.**

## Guida Alle Caratteristiche (Pannello Posteriore)

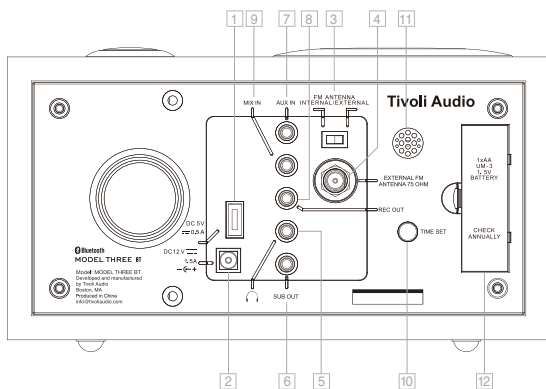

- 1. USB:** Collega un cavo USB standard alla porta USB del tuo Model Three. Collegare il cavo al dispositivo compatibile con la ricarica USB, ad es. Un telefono, per iniziare a caricare il dispositivo.
- 2. 12VDC:** Collegate l'alimentatore AC in dotazione a questo ingresso. Fate attenzione a non collegare la Model Three BT ad una presa comandata. Nel caso smarriste o danneggiaste l'alimentatore in dotazione, dovrete utilizzarne uno equivalente o identico. Il connettore è da 5,5 mm/2,1 mm con il centro positivo.
- 3. SELETTORE ANTENNA FM:** Consente di selezionare l'antenna interna oppure quella esterna.
- 4. PRESA EXTERNAL FM:** Quando si ascolta la banda FM, in dipendenza dalla vostra posizione, inserite l'antenna con cavo nel connettore a "F", o sistemate la posizione dell'antenna telescopica. Nelle località in cui il segnale FM è forte, la ricezione in genere migliora riducendo la lunghezza dell'antenna. Quando l'apparecchio non viene utilizzato o quando si ascoltano stazioni in AM, tenere l'antenna in posizione retratta per evitare che venga danneggiata accidentalmente. Questa antenna non ha alcun effetto sulla ricezione in AM.

5. **PRESA CUFFIA:** Collegare a questo connettore uno spinotto a jack separato per la cuffia per ascoltare il Model Three BT in cuffia. L'inserimento della cuffia disattiva l'altoparlante principale.
6. **SUB OUT:** Collegare il cavo audio dal Subwoofer opzionale Tivoli Audio Model (o altro subwoofer compatibile) a questa uscita. Questa uscita accetta un connettore stereo mini da 3,5 mm.
7. **AUX IN:** Collegare una sorgente audio stereo o mono (per esempio: un riproduttore di CD o un televisore) a questo ingresso stereo. **NOTA:** La presa Aux In non è disponibile quando è collegato un dispositivo *Bluetooth*. Per utilizzare la funzione Aux In collegata, è necessario innanzitutto scollegare qualsiasi dispositivo *Bluetooth*.
8. **REC OUT:** La Model Three BT può essere utilizzato come sintonizzatore separato collegando l'uscita REC OUT a un amplificatore. È anche possibile registrare in monofonia utilizzando questa uscita.
9. **MIX IN:** Collegare l'uscita audio di un altro dispositivo, come ad esempio un computer, a questo ingresso per ascoltare l'audio mixato con il dispositivo AM o FM. Con Model Three BT in modalità Auxiliary questo ingresso funziona come un secondo ingresso ausiliario. Questo ingresso stereo accetta un connettore stereo mini da 3,5 mm. Il volume viene controllato dal dispositivo di origine.
10. **IMPOSTAZIONE DELL'ORARIO:** Premere e rilasciare il pulsante "Time set" velocemente per avanzare manualmente di un minuto per volta. Premere e mantenere premuto per spostare la lancetta dell'orologio manualmente e velocemente. Rilasciare il pulsante quando avete impostato l'ora desiderata. Assicuratevi che il pulsante della sveglia sia posizionato su "Off" quando impostate l'orario.
11. **GRIGLIA DELLA SVEGLIA:** Il suono della sveglia è emesso attraverso questa griglia. Non bloccatela in nessun modo.
12. **BATTERY BACK UP:** Rimuovere la vecchia batteria e inserirne una nuova del genere 1.5V "AA" alcaline osservando il corretto posizionamento delle polarità +/-. L'orologio funziona anche senza batteria. In caso di black out, la batteria, se carica e posizionata correttamente, manterrà le impostazioni dell'orologio e il suono della sveglia attivi, sempre a patto che il pulsante della sveglia sia posizionato su "On". La luce dell'orologio e la radio non funzioneranno durante un black out; questo per conservare la vita della batteria. Controllate la carica della batteria annualmente e sostituirla solo con le migliori marche di batterie 1.5V "AA" alcaline. Se l'orologio dovesse cessare di funzionare sostituite la batteria. Buttate le batterie scariche seguendo la legislazione del vostro Paese. Per maggiori informazione leggi anche il paragrafo "Come regolare l'orologio".

## Operazioni *Bluetooth*

Prima di eseguire la procedura accoppiamento, verificare che il tuo dispositivo supporti *Bluetooth* 5.0 e che il dispositivo non sia connesso ad alcun altro prodotto *Bluetooth*. Le periferiche si possono accoppiare in modi diversi. Qui di seguito una guida generale.

1. Accendere la Model Three BT nella posizione di ingresso ausiliario. Questo attiva il *Bluetooth*. Alzare il volume di circa ¼ per iniziare. Aumentare il volume sul dispositivo sorgente (il dispositivo da cui si sta effettuando lo streaming).
2. Attivare la tecnologia wireless *Bluetooth* sul dispositivo abilitato.
3. Iniziare la ricerca e selezionare "Tivoli *Bluetooth* (Non Accoppiato)" quando questo messaggio appare sullo schermo del tuo dispositivo. Alcuni dispositivi possono richiedere un PIN. In tal caso, inserire "0000". "Tivoli *Bluetooth*" cambierà da "Non Accoppiato" a "Connesso".
4. Sentirete un tono dalla Model Three BT a conferma del collegamento e si potrà iniziare a riprodurre i vostri file musicali in modalità senza fili. Regolare il livello del volume del dispositivo. Non dovrebbe essere necessario accoppiare lo stesso dispositivo un'altra volta. **In base al dispositivo utilizzato, potrebbe essere necessario effettuare più tentativi di accoppiamento e/o connessione del Model Three BT. Concedere al dispositivo il tempo necessario per l'accoppiamento o la connessione prima di ripetere il procedimento.**



## Ricezione

Le antenne interne FM e AM forniranno una buona ricezione. Per la ricezione AM, ruotare la radio per la migliore ricezione. Un'antenna (opzionale) AM esterna senza fili o cablata può fornire una migliore ricezione AM.

Gli edifici costruiti in cemento armato, acciaio, rivestimenti in alluminio o ostacoleranno la ricezione. Elettrodomestici, coperte elettriche, computer, lettori CD e altri dispositivi elettronici possono anche influenzare negativamente la ricezione o indurre rumore. Se questo si verifica, spostare la radio Model Three BT più lontano dal dispositivo causa di interferenza, oppure usare una presa elettrica, non condivisa con un altro dispositivo. Le superfici metalliche possono anche ostacolare la ricezione AM.

## Posizionamento

Collocare l'unità su una superficie piana e stabile. L'inserimento in una libreria, armadio, o in prossimità di pareti o angoli possono aumentare i toni bassi.

## Pulizia

Non utilizzare mai detergenti aggressivi o solventi sulla radio. Evitare di spruzzare cere. Scollegare la radio Model Three BT prima della pulizia. Il frontale può essere pulito con un panno leggermente umido, panno morbido. Colorare macchiare il mobile in legno invalida la garanzia.

**NOTA : Tivoli Audio utilizza impiallaccature di vero legno. Le variazioni di colore e grana sono le caratteristiche del legno vero e danno alla cassa la sua bellezza naturale. Come risultato, la finitura della cassa può non corrispondere ad altri prodotti Tivoli Audio. Si può inoltre notare come il legno scurisca con il tempo e l'esposizione alla luce solare. Ancora una volta, questo é normale per il vero legno.**

**È inoltre possibile che le impiallaccature verniciate, per esempio di blu, rosso, ecc. possano sbiadire se esposte alla luce solare. Questi eventuali danni non sono coperti dai termini di garanzia.**

## Garanzia limitata

Tivoli Audio produce i suoi prodotti secondo standard molto elevati e siamo fiduciosi che i nostri prodotti funzioneranno bene. Di conseguenza, garantiamo i nostri prodotti contro difetti di fabbricazione nei materiali e nella lavorazione al proprietario originale, per un periodo di un anno negli Stati Uniti e due anni nell'Unione Europea dalla data di acquisto originale. Per i paesi in cui i termini minimi di garanzia sono determinati dalla legge, il termine di garanzia è il periodo legale richiesto. In tutte le altre località, il periodo di garanzia è di un anno.

Questa garanzia non si estende ai danni causati da installazione impropria, apparecchiature ausiliarie difettose, modifiche, riparazioni non autorizzate, danni o perdite di spedizione, abuso, incidenti, uso con tensione / corrente impropri, fulmini o altri atti di Dio, normale usura, utilizzare o acquistare da rivenditori non autorizzati. Per il servizio di garanzia potrebbe essere richiesta la prova di acquisto come prova che l'unità è stata acquistata da un rivenditore autorizzato entro il periodo di garanzia. In caso di assistenza, NON restituire il prodotto senza aver prima contattato il rivenditore o Tivoli Audio.

Questa garanzia non è trasferibile. Tivoli Audio non pagherà per perdite di tempo, inconvenienti, mancato utilizzo del prodotto o danni causati da questo prodotto.

Questa garanzia conferisce diritti legali specifici e potresti avere anche altri diritti che variano da stato a stato. Alcuni stati non consentono limitazioni alle garanzie implicite o l'esclusione di danni consequenziali, pertanto queste restrizioni potrebbero non essere applicabili.

Per ulteriori informazioni sulla garanzia, visitare il sito [www.tivoliaudio.com](http://www.tivoliaudio.com)

Per informazioni sulla garanzia europea, visitare [www.tivoliaudio.eu](http://www.tivoliaudio.eu)

## Specifiche Tecniche

<b>Modello:</b>	Tivoli Audio Model Three BT
<b>Tipo:</b>	Radiosveglia AM/FM analogica al quarzo con tecnologia wireless <i>Bluetooth</i> 5.0
<b>Driver:</b>	76,2 mm (3") driver full-range, schermatura magnetica
<b>Alimentazione:</b>	M3-PS, 12 VDC, 1.5 A, 120V-60 Hz (UL); 230V-50 Hz (CE)
<b>Batteria dell'orologio:</b>	AA/UM-3 1.5 V Alcalina
<b>Dimensioni:</b>	21,3 cm W x 11,4 cm H x 13,3 cm D (8,375" W x 4,5" H x 5,25" D)
<b>Peso:</b>	1,70 kg (3,75 lb)

Tutte le specifiche sono soggette a modifiche senza obbligo di preavviso.

Tivoli Audio Si riserva il diritto di modificare il prodotto senza preavviso.

Tivoli Audio, il logo Tivoli Audio, e Model Three sono marchi registrati di Tivoli Audio, Inc. Il marchio e il logo *Bluetooth* sono marchi registrati di proprietà di Bluetooth SIG, Inc. e qualsiasi utilizzo di tali marchi da Tivoli Audio è sotto licenza.



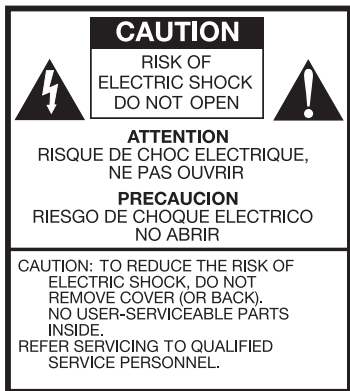

Dit symbool waarschuwt u voor de aanwezigheid van niet-geïsoleerde spanning in het toestel, waardoor de kans op ook voor mensen gevaarlijke elektrische schokken bestaat.



Dit symbool wijst u op belangrijke bedienings-, onderhouds- en service-instructies in de bij het toestel behorende literatuur.

## Belangrijke Veiligheidsinstructies

1. Lees deze instructies nauwkeurig.
2. Bewaar deze instructies.
3. Neem alle waarschuwingen in acht.
4. Volg alle instructies op.
5. **WAARSCHUWING** - Stel dit apparaat niet bloot aan regen of vocht om het risico van brand of elektrische schokken te verminderen.
6. Alleen reinigen met een droge doek.
7. De ventilatiegaten niet blokkeren. Installeer het apparaat volgens de instructies van de fabrikant.
8. Niet installeren in de buurt van hittebronnen, zoals radiatoren, verwarmingsroosters, ovens of ander apparaten (waaronder versterkers) die warmte afgeven.
9. De veiligheidskenmerken van de gepolariseerde of geaarde stekker niet beschadigen. Een gepolariseerde stekker heeft twee bladen, waarbij er een breder is dan de ander. Een geaarde stekker heeft twee pinnen en een derde aardepin. Het brede blad of de derde pen zijn bedoeld voor uw veiligheid. Als de geleverde stekker niet in uw stopcontact past, moet u een elektricien raadplegen om het stopcontact te vervangen.
10. Bescherm de netkabel, zodat men er niet over kan lopen en hij niet bekneld raakt. Let vooral op de nabijheid van stekkers, stopcontacten en het punt waar de kabel op het apparaat is aangesloten.
11. Gebruik alleen aanhangsels/accessoires die worden aangegeven door de fabrikant.
12. Gebruik alleen met de wagen, standaard, driepoot, beugel of tafel die worden aangegeven door de fabrikant of die bij het apparaat wordt verkocht. Bij het gebruik van een wagen moet de wagen/apparaat-combinatie voorzichtig worden verplaatst om letsel door vallen te voorkomen.
13. Verwijder de stekker van dit apparaat uit het stopcontact tijdens onweer of wanneer het gedurende een langere periode niet wordt gebruikt.



14. Gebruik dit product uitsluitend in combinatie met het type voeding dat op de achterkant is aangegeven. Gebruik bij producten met een externe voeding een exacte vervanging als deze verloren of beschadigd is. Zie de handleiding voor producten met batterijen.
15. Trek de stekker uit het stopcontact en laat het apparaat door vakkundig personeel onderhouden onder de volgende omstandigheden:
  - a. Als het netsnoer of de stekker beschadigd is.
  - b. Als vloeistof is gemorst of voorwerpen in het apparaat zijn gevallen.
  - c. Als het apparaat is blootgesteld aan water of regen.
  - d. Als het product niet normaal werkt volgens de gebruiksaanwijzing.
  - e. Als het apparaat is gevallen of op andere wijze beschadigd is.
  - f. Als het apparaat duidelijk anders presteert.
16. Als vervangende onderdelen nodig zijn, moet u controleren of de onderhoudsmonteur onderdelen heeft gebruikt die door de fabrikant zijn opgegeven of die dezelfde kenmerken hebben als de oorspronkelijke onderdelen. Ongeautoriseerde vervanging kan brand, schokken of andere gevaren opleveren.
17. Na uitvoeren van onderhoud moet u de onderhoudsmonteur vragen om een veiligheidscontrole uit te voeren ter bevestiging dat het product goed werkt.
18. Houd dit apparaat op een veilige afstand van open vuur zoals een aangestoken kaars.
19. Het apparaat mag niet worden blootgesteld aan druppels of spetters en er mogen geen objecten gevuld met water, zoals vazen, op het apparaat worden geplaatst.
20. De aanbevolen werktemperatuur ligt tussen 5°C en 40°C (41°F -104°F).
21. Door de ingang voor 12 V DC kan dit apparaat worden gebruikt in een boot of camper met een extra gezeekerde voeding 12 V DC, 2A.
22. **WAARSCHUWING** - de hoofdvoeding is niet afgesloten in de uit-stand maar de bedrading is stroomloos.
23. Canada voldoet aan RSS210, ICES-003.
24. De voedingsadapter is bedoeld om het apparaat te ontkoppelen en moet gemakkelijk bereikbaar zijn.



**WAARSCHUWING: DE GEMONTEERDE MODEL THREE BT-ANTENNE IS NIET BEDOELD OMTE WORDEN LOGGEMAAKT.**



Dit product kan gerecycled worden. Producten met dit symbool mogen NIET worden weggeworpen met het normale huisvuil. Aan het eind van de levensduur van het product moet u het naar een aangewezen verzamelpunt voor elektrische apparatuur brengen. De gemeente kan u meer informatie verstrekken over deze verzamelpunten.

De Europese richtlijn voor afval van elektrische en elektronische apparaten (WEEE) is geïmplementeerd om de hoeveelheid afval drastisch te beperken die naar afvalhoven gaat, waardoor ook de invloed op het milieu en op de gezondheid beperkt wordt. Ga verantwoordelijk te werk bij het recyclen van gebruikte producten. Als dit product nog bruikbaar is, overweeg dan het weg te geven of te verkopen.

## Model Three BT-instructies

Gefeliciteerd met uw aankoop van de Model Three BT tafelradio. Met de toevoeging van draadloze Bluetooth-technologie kunt u uw muziek draadloos streamen naar de Model Three BT.

We weten dat u uw nieuwe radio graag wilt gebruiken, maar neem even de tijd om deze gebruikershandleiding en veiligheidsinstructies te lezen. Mocht u nog vragen hebben, neem dan gerust contact op met uw dealer of Tivoli Audio.

**Bewaar de doos en de originele verpakking voor het geval u uw radio ooit moet verzenden, aangezien transportschade niet wordt gedekt door de fabrieksgarantie.**

Namens ons allemaal, bedankt dat u voor Tivoli Audio hebt gekozen en geniet van uw nieuwe Model Three BT-radio.

### Meegeleverd met uw Model Three BT zijn:

- Een (1) aangesloten FM telescoopantenne (afhankelijk van het land)
- Eén (1) netvoedingsadapter
- Eén (1) AA-batterij

Neem contact op met uw dealer of met Tivoli Audio als een van deze items ontbreekt.

## Aan De Slag

1. Plaats de bijgeleverde AA-batterij in het batterijvak (let op de polariteit).
2. Druk op de tijdstelknop aan de achterkant totdat de klok op de juiste tijd is ingesteld.
3. Steek de connector van de externe voeding in de voedingsingang aan de achterkant en steek het andere uiteinde van het snoer in een stopcontact.
4. Stel de Model Three BT in op FM of AM, stem de radio af op de gewenste zender en stel het volume op het gewenste niveau in.

## Gids Voor Functies (Voorkant)

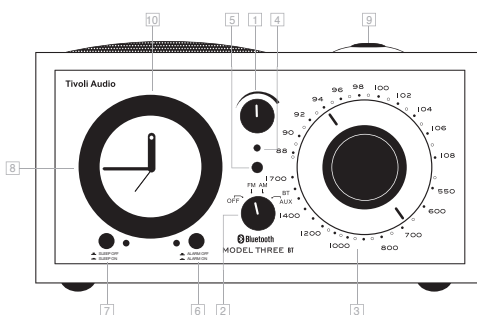

- VOLUME:** Draai de volumeknop naar rechts om het volume te verhogen of naar links om het volume te verlagen. Deze knop regelt ook het volume van de (niet inbegrepen) hoofdtelefoon, indien aangesloten. Als de klank ooit vervormd lijkt, verlaag het volume dan om beschadiging van de luidspreker te voorkomen.
- UIT/FM/AM/AUX KNOP:** Draai de knop één klik naar rechts om naar de FM-band te luisteren, twee klikken naar rechts om naar middengolf (AM) te luisteren, of drie klikken naar rechts voor de extra ingang. Om Bluetooth in te schakelen, gaat u naar de stand Auxiliary (hulp) en volgt u de stappen als beschreven in de paragraaf "Bluetooth gebruiken".
- AFSTEMKNOP:** Draai de analoge afstemwijzer naar rechts of links om het frequentiebereik voor FM (bovenste helft van de wijzerplaat) of AM (onderste helft) af te stemmen.
- AAN/UIT-LAMPJE:** Brandt groen wanneer de UIT/FM/AM/AUX-knop op een andere stand dan uit (OFF) staat en de wekkerknop niet is geactiveerd.
- AFSTEMINDICATOR:** Het helderst bij de beste afstemming. Sommige AM-stations die u kunt ontvangen, doen de afstemindicator niet oplichten zodat u deze op het gehoor moet afstemmen. Dit lampje kan al dan niet oplichten in de stand AUX, afhankelijk van de stand van de AM-wijzer.
- WEKKERKNOP:** Na het instellen van de wektijd met behulp van het daarvoor dienende duimwiel drukt u deze knop in om de wekker te activeren. Het corresponderende groene lampje licht op. Het lampje blijft branden totdat de wekkerknop wordt uitgezet. Druk de wekkerknop omhoog om de wekker te deactiveren. Het lampje gaat uit.
- INSLAAPKNOP:** Zet de UIT/FM/AM/AUX-knop op AM of FM, stem de radio af op de zender waarbij u wilt inslapen, en stel het volume op het gewenste niveau in. Druk op de inslaapknop. Het corresponderende groene lampje licht op. De radio schakelt na ongeveer 20 minuten vanzelf uit. Het lampje blijft branden totdat de inslaapknop wordt uitgezet.
- DUIMWIEL VOOR WEKTIJD:** Draai het aluminium duimwiel linksom totdat de wijzers de tijd aanwijzen wanneer u wakker wilt worden. **Draai de ring voor de wektijd nooit rechtsonder om het mechanisme niet te beschadigen.**

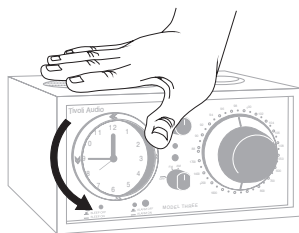

9. **SLUIMERKNOP (BOVENKANT VAN BEHUIZING):** Druk op de sluimerknop als de wekker afgaat, houd de knop ingedrukt en laat de knop vervolgens los om het wekgeluid gedurende ongeveer 5 minuten af te zetten. Na 5 minuten gaat de wekker automatisch opnieuw af. De sluimertijd is niet instelbaar.
10. **KLOK:** Deze analoge kwartsklok is uitgerust met een hoogwaardig mechanisch kwartsgangwerk dat zorgt voor superieure nauwkeurigheid. De klok werkt op één AA-batterij zodat stroomuitval geen invloed op de nauwkeurigheid van de klok heeft. Controleer de batterij jaarlijks om te zorgen dat de klok nauwkeurig blijft. De achtergrondverlichting van de klok kan niet worden uitgeschakeld of geregeld. Het is normaal dat het enkele seconden duurt voordat de verlichting uitgaat nadat de voeding is losgekoppeld.

**Belangrijke opmerking:** Door de aard van het analoge mechanisme van het duimwiel waarmee de wektijd wordt ingesteld (ontworpen met het oog op eenvoud) kan de activering van het wekgeluid tot vijf minuten afwijken. Als de wektijd bijvoorbeeld is ingesteld op 10.00 uur, is het mogelijk dat de wekker afgaat om vijf vóór of vijf na tien. Wij raden u aan om hiermee rekening te houden en de wektijd de eerste keer te vroeg in te stellen. Naarmate u uw Model Three BT gebruikt, krijgt u een beter idee over de wektijd waarop u de wekkerradio moet instellen om de wekker op het gewenste tijdstip te doen afgaan.

## Gids Voor Functies (Achterkant)

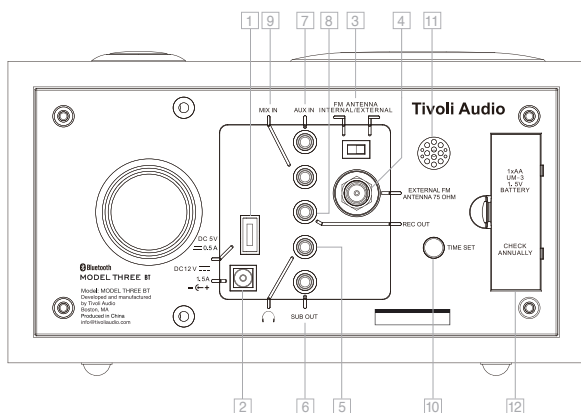

1. **USB:** Sluit een standaard USB-kabel aan op de USB-poort van uw Model Three. Sluit de kabel aan op uw USB-oplaadapparaat, bijv. Een telefoon om het apparaat op te laden.
2. **12VDC:** Sluit de bijgeleverde netvoedingsadapter aan op deze ingang of gebruik een optionele gelijkstroomvoeding. Sluit de voeding niet aan op een stopcontact dat met een schakelaar wordt geregeld. Als de schakelaar per ongeluk wordt uitgezet, begint de radio (indien ingesteld) niet te spelen op de wektijd. Gebruik uitsluitend de voeding die met dit product is meegeleverd. Als de voeding beschadigd of verloren is, gebruik dan uitsluitend een gelijkwaardige vervanging. De connector is 5,5 mm/2,1 mm met positief middencontact.
3. **FM ANTENNESCHAKELAAR:** Schakelaar tussen interne en externe FM-antennes. Deze schakelaar heeft geen invloed op AM-ontvangst. In sommige gevallen kan de FM-ontvangst verbeteren door de antenneschakelaar op Extern te zetten.

4. **EXTERNE FM-AANSLUITING:** Afhankelijk van uw land kunt u bij het luisteren naar FM de meegeleverde draadantenne over deze F-connector schuiven, of de telescoopantenne aanpassen en voor de beste ontvangst positioneren. In omgevingen met een krachtig FM-signaal kan de ontvangst verbeteren door de antenne in te korten. Als de eenheid niet in gebruik is of als u naar AM luistert, moet u de antenne ter bescherming ingeschoven houden. Deze antenne heeft geen invloed op AM-ontvangst. Zie ook de paragraaf "Ontvangst".
5. **HOOFDTELEFOON UIT:** Sluit op deze instelbare stereo-uitgang een hoofdtelefoon aan (niet meegeleverd) voor ongestoord luisteren. De hoofdtelefoon schakelt de luidspreker uit. Het volume van de hoofdtelefoon is instelbaar met de volumeknop. Deze stereo-uitgang is bedoeld voor een 3,5 mm stereo mini connector. Luister niet met een te hoog volume door een hoofdtelefoon om uw gehoor niet te beschadigen.
6. **SUB OUT:** Deze uitgang is bedoeld voor de 3,5 mm stereo mini-jackplug van de audiokabel van de optionele Tivoli Audio Model Subwoofer of een andere, compatibele subwoofer.
7. **AUX IN:** Om naar audio te luisteren die afkomstig is van een ander apparaat, zoals een cd-speler, MP3-speler of computer, sluit u de audio-uitgang van dat apparaat aan op deze stereo-ingang en zet u de schakelaar op de voorkant op Aux. Het aangesloten apparaat wordt hiermee niet ingeschakeld. Deze stereo-ingang is bedoeld voor een 3,5 mm stereo mini connector. U moet eerst aangesloten *Bluetooth*-apparaten verwijderen om de bedrade AUX IN-aansluiting te gebruiken. De Aux In-aansluiting is niet beschikbaar als een *Bluetooth*-apparaat is aangesloten. U moet eerst alle *Bluetooth*-apparaten ontkoppelen voordat u de bekabelde functie Aux In kunt gebruiken. **OPMERKING:** Mogelijk moet u het volumeniveau afwijkend instellen voor een extra apparaat van het niveau voor het luisteren naar de radio.
8. **REC OUT:** U kunt van de Model Three BT opnemen door de audio-ingang van een cassettedeck (of ander opname-apparaat) aan te sluiten op deze stereo-uitgang. U kunt de Model Three BT ook gebruiken als een hoogpresterende analoge tuner door hem aan te sluiten op de audio-ingang van een voorversterker of geïntegreerde versterker. Bij het gebruik van deze uitgang wordt de luidspreker niet gedempt. Deze uitgang is bedoeld voor een 3,5 mm stereo mini connector.
9. **MIX IN:** Als u de audio-uitgang van uw computer op deze 3,5 mm ingang aansluit, geeft de Model Three BT tijdens de weergave van een FM- of AM-radiostation ook alle geluidssignalen van uw computer weer. Als voor Auxiliary gekozen is, fungeert deze ingang als tweede auxiliary-ingang. Het volumeniveau wordt bepaald door de op de ingang aangesloten klankbron.
10. **TJDINSTELKNOP:** Druk kort op deze knop en laat hem los om de wijzers in kleine stappen vooruit te zetten. Houd deze knop ingedrukt om de wijzers van de klok ononderbroken vooruit te zetten. Laat de knop los wanneer de klok juist is ingesteld. De wekkerknop moet op uit (OFF) staan als u de tijd instelt.
11. **WEKKERROOSTER:** De piepton van de wekker klinkt via het rooster. Blokkeer dit rooster niet.
12. **RESERVEBATTERIJ:** Verwijder de batterijklep en plaats een nieuwe 1,5 V AA-alkalinebatterij van een bekend merk. Let op de polariteit. De klok werkt continu op de batterijvoeding en de batterij fungeert ook als reservebatterij. In geval van stroomuitval houdt de reservebatterij de klok in werking en zorgt voor de wektoon als de wekkerknop op aan (ON) staat, op voorwaarde dat een nieuwe batterij correct is geïnstalleerd. Bij stroomuitval brandt de achtergrondverlichting van de wijzerplaat niet en werkt de radio niet om de batterij te sparen. Controleer de batterijvoeding jaarlijks en vervang de batterij uitsluitend door een 1,5 V AA-alkalinebatterij van een bekend merk. Als de klok niet meer werkt, vervang dan de batterij. Voer lege batterijen af volgens de voorschriften in uw land of regio. Verwijder de batterij als de Model Three BT gedurende een langere periode wordt opgeslagen of niet wordt gebruikt.



## Bluetooth Gebruiken

Controleer voor het koppelen of uw apparaat *Bluetooth* 5.0 ondersteund en of het niet is gekoppeld aan een ander *Bluetooth*-apparaat. Apparaten kunnen op verschillende manieren koppelen. Hieronder volgt een algemene gids.

1. Plaats de Model Three BT in de stand Aux. Hierdoor wordt *Bluetooth* ingeschakeld. Draai het volume tot ongeveer  $\frac{1}{4}$  om te beginnen. Verhoog ook het volume op het bronapparaat (het apparaat van waaraf u streamt).
2. Schakel *Bluetooth* in op de ingeschakelde apparaten.
3. Selecteer "Tivoli *Bluetooth* (Not Paired (niet gekoppeld))" als dit op het scherm van uw apparaat verschijnt om het zoeken te starten. Sommige apparaten kunnen om een PIN-code vragen. Typ in dat geval "0000". "Tivoli *Bluetooth*" verandert van "Not Paired" (Niet gekoppeld) in "Connected" (Verbonden).
4. U hoort een beltoon van de Model Three BT als bevestiging van de verbinding en u kunt uw muziekbestanden draadloos afspelen. Pas het volume op het apparaat aan. U hoeft het apparaat niet opnieuw te koppelen. **Afhankelijk van uw apparaat moet u mogelijk meerdere pogingen ondernemen voor paren en/of verbinden met de Model Three BT, maar geef het apparaat voldoende tijd om te Paren of Verbinden voordat u het proces herhaalt.**

## Ontvangst

De interne FM- en AM-antennes zorgen voor een goede ontvangst. Voor de AM-band draait u de radio voor de beste ontvangst. Een optionele draadloze AM-antenne kan de ontvangst verbeteren.

Gebouwen met betonnen, stalen of aluminium buitenkanten kunnen de ontvangst verstoren. Huis-houdelijke apparatuur, elektrische dekens, computers, cd-spelers en andere elektronische apparaten kunnen eveneens een nadelige invloed op de ontvangst hebben of ruis toevoegen. Verplaats in dat geval de Model Three BT uit de buurt van het storende apparaat of steek de stekker in een stopcontact dat niet met een ander apparaat gedeeld wordt. Metalen oppervlakken kunnen de ontvangst van AM verstoren.

## Plaatsing

Plaats het apparaat op een stevige, vlakke ondergrond. Plaatsing in een boekenkast, kast of dicht bij muren kan de bas versterken.

## Reinigen

Gebruik nooit bijtende schoonmaakmiddelen voor de radio. Gebruik geen spuitwas. Haal de stekker uit het stopcontact voordat u de Model Three BT schoonmaakt. U kunt de voorkant schoonmaken met een vochtige zachte doek. Als u de houten kast schildert of bevekt, maakt dit de garantie ongeldig.

**OPMERKING: Tivoli Audio gebruikt echt houtfineer op de kast. Omdat natuurlijk hout sterk verschilt, is het niet mogelijk om een exacte kleur- en structuurovereenkomst voor hout tussen de modellen te verkrijgen. U kunt ook merken dat het hout na verloop van tijd donkerder wordt door de inwerking van zonlicht. Ook dit is normaal voor echt hout.**

**Het is ook mogelijk dat gekleurd fineer zoals blauw, rood enz. door blootstelling aan zonlicht kan vervagen. Dit valt niet onder de garantie.**

## Beperkte Garantie

Tivoli Audio vervaardigt zijn producten volgens zeer hoge normen en we zijn ervan overtuigd dat onze producten goed zullen presteren. Dienovereenkomstig garanderen wij onze producten tegen fabricagefouten in materiaal en vakmanschap voor de oorspronkelijke eigenaar, gedurende een periode van één jaar in de Verenigde Staten en twee jaar in de Europese Unie vanaf de oorspronkelijke aankoopdatum. Voor landen waar minimale garantievoorwaarden wettelijk zijn bepaald, is de garantietermijn de wettelijk vereiste periode. Op alle andere locaties is de garantietermijn één jaar.

Deze garantie strekt zich niet uit tot schade veroorzaakt door onjuiste installatie, defecte hulpapparatuur, modificaties, ongeautoriseerde reparatie, transportschade of verlies, misbruik, ongelukken, gebruik op onjuiste spanning / stroom, blikseminslag of andere overmacht, normale slijtage, commerciële gebruik of aankoop bij niet-geautoriseerde dealers. Voor garantieservice kan een aankoopbewijs nodig zijn als bewijs dat het apparaat binnen de garantieperiode bij een geautoriseerde dealer is gekocht. Mocht service nodig zijn, stuur het product dan NIET terug zonder eerst contact op te nemen met uw dealer of Tivoli Audio.

Deze garantie is niet overdraagbaar. Tivoli Audio vergoedt niet voor tijdverlies, ongemak, verlies van gebruik van het product of schade veroorzaakt door dit product.

Deze garantie geeft u specifieke wettelijke rechten en mogelijk hebt u ook andere rechten die van staat tot staat kunnen verschillen. Sommige staten staan geen beperkingen toe op impliciete garanties of de uitsluiting van gevolgschade, daarom zijn deze beperkingen mogelijk niet op u van toepassing.

Bezoek ons op [www.tivoliaudio.com](http://www.tivoliaudio.com) voor meer garantie-informatie

Ga voor Europese garantie-informatie naar [www.tivoliaudio.eu](http://www.tivoliaudio.eu)

## Technische Gegevens

<b>Model:</b>	Tivoli Audio Model Three BT
<b>Type:</b>	Analoge kwartsklok/AM/FM-radio met draadloze <i>Bluetooth</i> 5.0 technologie
<b>Luidspreker:</b>	Een 76,2 mm luidspreker voor alle frequenties, video-afgeschermd
<b>Voeding:</b>	M3-PS, 12 V DC, 1.5 A, 120 V – 60 Hz (UL); 230 V – 50 Hz (CE)
<b>Klokbatterij:</b>	AA/UM-3 1,5 V Alkaline
<b>Afmetingen:</b>	21,3 cm B x 11,4 cm H x 13,3 cm D (8.375" B x 4.5" H x 5.25" D)
<b>Gewicht:</b>	1,70 kg (3,75 lb)

Specificaties kunnen zonder bericht vooraf wijzigen.

Tivoli Audio behoudt zich het recht voor om wijzigingen aan het product aan te brengen zonder bericht vooraf.

Tivoli Audio, het Tivoli Audio-logo, en Model Three zijn handelsmerken van Tivoli Audio, Inc. Het *Bluetooth* woordmerk en logo's zijn geregistreerde handelsmerken van Bluetooth SIG, Inc. en elk gebruik van deze merken door Tivoli Audio is onder licentie. Andere handelsmerken en handelsnamen zijn die van hun respectievelijke eigenaren.



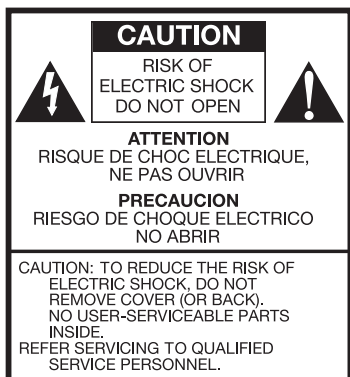

Dette varselsymboler advarer mot høyspente komponenter i produktet som kan føre til elektrisk støt ved uforsiktig bruk.



Dette symbolet indikerer problemer relatert til drift og service, og henviser til viktig informasjon i medfølgende bruksanvisning.

## Viktige Sikkerhetsinstruksjoner

1. Les disse instruksjonene.
2. Oppbevar disse instruksjonene.
3. Vær oppmerksom på alle advarsler.
4. Følg alle instruksjoner.
5. ADVARSEL - For å redusere risikoen for brann eller elektrisk støt, ikke utsett dette apparatet for regn eller fukt.
6. Rens kun med tørr klut.
7. Ikke blokker noen av åpningene for ventilering. Installerer i samsvar med produsentens instruksjoner.
8. Ikke installer i nærheten av noen varmekilder som for eksempel radiatorer, varmegulv, ovner, eller andre apparater (inkludert forsterkere) som produserer varme.
9. Ikke overvinn sikkerhetshensikten til den polariserte eller jordførende stikkkontakten. En polarisert stikkontakt har to utstikkere, den ene videre enn den andre. En jordførende stikkontakt har to utstikkere, og en tredje spiss som er jordførende. Den brede utstikkeren eller den tredje spissen er tilgjort for din sikkerhet. Dersom den leverte stikkkontakten ikke passer til ditt støpsele, konsulter med en elektriker om å skifte ut støpselet.
10. Beskytt strømledningen fra å bli tråkket på eller klemt, spesielt ved stikkontakter, beholdere for bekvemmelighet, og de punktene hvor de kommer ut fra apparatet.
11. Benytt kun vedlegg/tilbehør spesifisert av produsenten.
12. Brukes kun med den vognen, støtten, tripoden, braketten, eller bordet spesifisert av produsenten, eller som solgt sammen med apparatet. Når en vogn benyttes, utøv forsiktighet når forflytter kombinasjonen vognen/apparatet forflyttes. Dette for å unngå skade fra et eventuelt felt.
13. Koble fra apparatet under tordenvær eller når det står ubrukt over lengre perioder.
14. Benytt dette produktet kun med den typen strømkilde som er indikert på baksidepanelet. For de produktene som bruker en ekstern strømkilde, bruk en erstatning som er lik den opprinnelige



dersom den er tapt eller skadet. Vi henviser til brukermanualen for de produktene som går på batteri.

15. Koble produktet fra veggstøpelet, og la reparasjon bli gjort av kvalifisert personell ved følgende tilstander:
  - a. Når ledningen eller stikkkontakten for strømtilførsel er skadet.
  - b. Når væske er sølt eller gjenstander har falt inn i produktet.
  - c. Dersom produktet har vært utsatt for vann eller regn.
  - d. Dersom produktet ikke fungerer normalt ved å følge driftsinstruksjonene.
  - e. Dersom produktet på noen måte har blitt sluppet eller skadet.
  - f. Når produktet fremviser en særegen endring i ytelse.
16. Når det er behov for erstatningsdeler, forsikre deg om at din vedlikeholdstekniker brukte erstatningsdeler som er spesifisert av produsenten, eller deler som har samme egenskaper som originaldelene. Uautoriserte erstatninger kan resultere i brann, elektrisk støt eller andre farer.
17. Be alltid vedlikeholdsteknikeren utføre sikkerhetskontroller for å bekrefte at produktet er i riktig driftstilstand etter service.
18. Hold dette produktet i sikker avstand fra åpen flamme, som for eksempel et tent lys.
19. Apparatet skal ikke utsettes for drypping, skvetting eller beholdere fylt med væske. For eksempel skal vaser ikke plasseres på apparatet.
20. Den anbefalte driftstemperaturen spenner fra 5°C to 40°C (41°F -104°F).
21. 12 VDC-inngangen passer for drift av dette produktet i en båt eller bil, ved bruk av et valg-12 VDC adapter med 2 A sikring.
22. ADVARSEL – Hovedtilførselen av strøm er ikke frakoblet i av-possisjon, men kretsene er uten strøm.
23. Kanada overholder regelverket ifølge RSS210, ICES-003.
24. Strømadapteret fungerer som frakoblingsmekanismen for enheten og bør være enkelt tilgjengelig.



**ADVARSEL: DEN PÅFØRTE MODEL THREE BT ANTENNEN ER IKKE MENT FOR KUNNE TAS AV.**



Dette produktet kan resirkuleres. Produktet som bærer dette symbolet må IKKE kastes sammen med vanlig husholdningsavfall. På slutten av dets levetid, bring produktet til et oppsamlingspunkt beregnet for resirkulering av elektriske og elektroniske enheter. Finn ut mer om avhentings -og oppsamlingspunkter ved dine lokale myndigheter.

"The European Waste Electrical and Electronic Equip-ment" (WEEE) direktivet ble implementert for å dramatisk redusere mengden avfall lagt igjen på deponier, og herved redusere den miljømessige innvirkningen på jorda og den menneskelige helse. Vennligst opptre ansvarlig ved å resirkulere brukte produkter. Dersom dette produktet fremdeles kan brukes, vurder å gi det bort eller å selge det.

## Model Three BT-instruksjoner

Gratulerer med kjøpet av Model Three BT bordradio. Med tillegg av trådløs Bluetooth-teknologi kan du streame musikken din trådløst til Model Three BT.

Vi vet at du er ivrig etter å bruke den nye radioen din, men ta deg tid til å lese denne brukerhåndboken og sikkerhetsinstruksjonene. Hvis du har spørsmål, ikke nøl med å kontakte forhandleren eller Tivoli Audio.

**Vennligst oppbevar esken og originalemballasjen hvis du noen gang trenger å sende radioen din, da skader på forsendelsen ikke dekkes av fabrikkgarantien.**

På vegne av oss alle, takk for at du valgte Tivoli Audio og glede deg over din nye Model Three BT-radio.

**Sammen med din Model Three BT så vil du finne en av hver:**

- En (1) påfestet FM teleskopantenne (avhengig av land)
- En (1) ekstern strømforsyning
- Ett (1) "AA" Batteri

Vennligst kontakt din forhandler eller Tivoli Audio dersom noen av disse enhetene mangler.

## Komme i Gang

1. Sett det vedlagte "AA"-batteriet inn i kammeret på baksiden av radioen (pass på at batteripolene peker riktig vei).
2. Trykk på knappen "Time Set" på baksiden av klokkeradioen gjentatte ganger til klokken viser riktig tid.
3. Plugg strømkabelen inn i inngangen på baksiden av radioen og plugg den andre enden inn i en stikkontakt på veggen.
4. Skru på Model Three BT for FM eller AM, søk til du finner en stasjon, og juster volumet til ønsket nivå.

## Guide Til Funksjoner (Framsida)

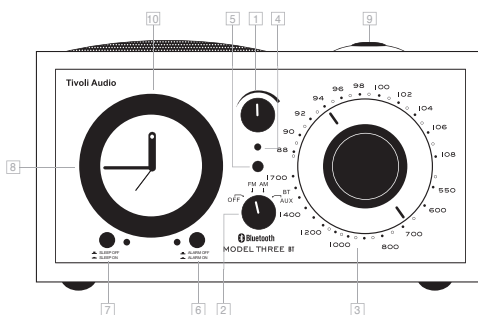

- 1. VOLUM:** Skru volumknotten til høyre for å øke volumnivået eller til venstre for å dempe lydnivået. Denne knotten kontrollerer også volumet på hodetelefonen (ikke vedlagt) når den er tilkoblet. Dersom volumnivået lager en skurrelyd må du redusere nivået for å unngå å skade høyttaleren.
- 2. AV/FM/AM/AUX-KNAPP:** Skru knappen ett klikk til høyre for å høre FM-båndet, to klikk til høyre for å høre AM-båndet, eller tre klikk til høyre for å velge AUX-inngangen. For å aktivere *Bluetooth*, bytt til AUX-posisjonen og følg stegene uthevet i "*Bluetooth Operation*" (drift) seksjonen.
- 3. SØKEKNOTT:** Roter den analoge tunerens til høyre eller venstre for å justere FM (øvre halvdel av tunerens) eller AM (nedre halvdel av tunerens) frekvensen.
- 4. KLOKKELYSET:** Lyser grønt når kildevelgeren står i alle posisjoner bortsett fra På, unntatt når alarmknappen er aktivert.
- 5. TUNER-INDIKATOR:** Indikatoren viser lyseste alternativ når beste innstilling er oppnådd. Noen AM-stasjoner går det an å høre på uten at de har noen innvirkning på tuner-indikatoren, og disse må stilles inn etter øret for det klareste signal. I AUX-posisjonen varierer lyset avhengig av innstillingen på AM-tunerens.
- 6. ALARM:** Når du har innstilt vekketidspunktet med alarmhjulet, trykk inn knappen for å aktivere alarmen og det grønne LED-lyset slås på. LED-lyset står på inntil alarmknappen slås av. Trykk ut alarmknappen for å deaktivere alarmen og LED-lyset slukkes.
- 7. INNSOVNINGSFUNKSJON:** Sett kildevelgeren til AM eller FM, velg radiostasjonen du ønsker å høre når du skal sovne og reguler volumet til ønsket lydnivå. Trykk på innsøvningsknappen (Sleep) og det grønne LED-lyset slås på. Radioen går automatisk av etter ca. 20 minutter. LED-lyset vil stå på inntil innsøvningsknappen slås av.
- 8. TOMMELHJULET FOR ALARMEN:** Roter aluminiumshjulet mot klokkeretningen til alarmviseren peker på vekketidspunktet. **Skru ikke alarmhjulet med klokkeretningen da du kan skade mekanismen.**

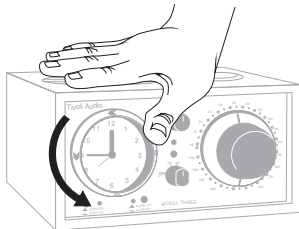

9. **SLUMREKNAPP (PÅ TOPPEN AV RADIOEN):** Når alarmen lyder, trykk, hold nede, og slipp slumreknappen for å slå av alarmlyden i ca. 5 minutter. Etter 5 minutter kommer alarmen på igjen automatisk. Slumretiden er ikke justerbar.
10. **KLOKKE:** Denne analoge kvartsklokken har finmekaniske bevegelser som gjør den svært nøyaktig. Klokken bruker kun ett "AA" batteri så strømbrudd har ingen innvirkning på klokkens nøyaktighet. Sjekk batteriet en gang i året slik at klokken holder seg nøyaktig. Klokkes bakgrunnsbelysning kan ikke slås av eller justeres. Det er normalt at det tar flere sekunder før lyset forsvinner ved strømfrakobling.

**Viktig informasjon:** På grunn av den analoge mekanismen på tommehjulet, som var utformet for å gjøre det lett å bruke, kan det være et 5 minutters avvik på alarmen. For eksempel, hvis alarmen er satt til kl. 10.00 er det mulig at den aktiveres kl. 9.55 eller 10.05. Vi anbefaler at du setter alarmen tidlig ved førstegangsbruk for sikkerhets skyld. Etterhvert som du bruker din Model Three BT får du en bedre idé om hvor alarmen skal innstilles for vekking til riktig tid.

## Guide Til Funksjoner (Bakre Panel)

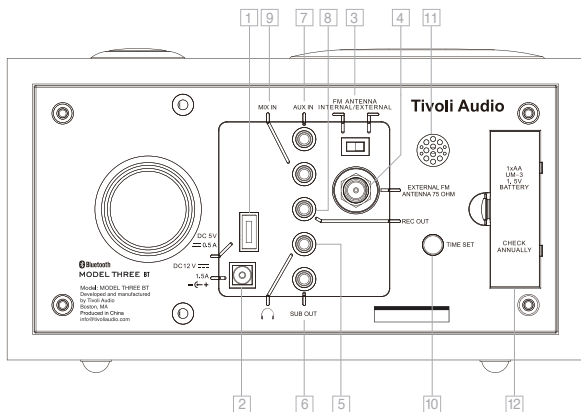

1. **USB:** Koble en standard USB-kabel til USB-porten på Model Three. Koble kabelen til USB-ladekompatibel enhet, f.eks. En telefon for å begynne å lade enheten.
2. **12VDC:** Plugg den vedlagte AC-strømledningen inn i denne inngangen eller benytt den alternative DC-strømkabelen. Foreta ikke tilkobling av strømkabelen til en elektrisk stikkontakt som kontrolleres av en bryter fordi radioen ikke kan aktivere alarmen hvis bryteren tilfeldigvis slås av. **Benytt kun strømkabelen som medfølger.** Dersom kabelen skades eller forlegges skal du kun bruke en tilsvarende kabel. Kontakten er 5,5 mm / 2,1 mm sentral positiv.
3. **FM ANTENNEBRYTER:** Bytt mellom interne og eksterne FM antenner. Dette byttet har ingen innvirkning på mottaket av AM. I noen tilfeller kan mottaket av FM forbedres ved å innstille denne antennebryteren til eksterne.
4. **EKSTERN FM-TILKOBLING:** Når du lytter til FM, avhengig av landet du befinner deg i, skyv den inkluderte kabelantennen over denne F-tilkoblingen, eller juster teleskopantennen og sett den i posisjon hvor det er best mottak. På steder hvor det er sterk FM-signal kan en reduisering av antennen lengde gi bedre mottak. Når enheten ikke er i bruk eller når du lytter på AM, hold antennen tilbaketrukket for å beskytte den. Denne antennen har ingen innvirkning på mottaket av AM. For mer informasjon, se seksjonen merket "Mottak".
5. **UTGANG FOR HODETELEFON:** For privat lytting, koble til hodetelefoner (ikke inkludert) til denne variable stereoutgangen. Hodetelefonene vil dempe hovedhøytaleren. Volumet på hode-telefonene justeres med volumknotten. Stereoutgangen godtar en 3.5 mm, mini-størrelse, tilkobling. Unngå bruk av hodetelefoner ved høyt volumnivå for å unngå eventuell hørselsskade.



6. **SUB OUT:** Kobl lyd kabel fra Tivoli Audio Model Subwoofer (kjøpes separat – eller annen kompatibel subwoofer) til denne utgangen på 3.5 mm (hann-plugg).
7. **AUX-INNGANG:** For å høre lyd fra en annen enhet, som for eksempel en CD-spiller, MP3-spiller eller datamaskin, koble til enhetens lydutgang til denne stereoinngangen, og vri kildeknappen på forsiden til AUX. Byttet til AUX-posisjonen forårsaker ikke at den tilkoblede enheten slås på. Denne stereoinngangen godtar en 3.5 mm mini jack tilkobling. Aux-inngangen er utilgjengelig når en Bluetooth-enhet er tilkoblet. Du må først koble fra enhver Bluetooth-enhet for å kunne bruke den kablete funksjonen for Aux-inngangen. NOTAT: Du må muligens justere volumnivået forskjellig for en AUX-enhet, enn hva som benyttes for lytting til radio.
8. **UTGANG FOR OPPTAK:** Du kan ta opptak fra Model Three BT radioen ved å tilkoble en kassettspillers lydutgang (eller andre enheter for opptak) til denne stereoutgangen, som har et fast stereiutgangsnivå. Du kan også bruke Model Three BT radioen som en analog tuner med høy ytelse. Dette gjøres ved å koble til lydinnngangen på en forforsterker eller integrert forsterker. Hovedhøytaleren dempes ikke når du bruker denne utgangen. Denne kontakten godtar en 3.5 mm, ministeriørstørrelse, tilkobling.
9. **MIX IN:** Kobl til lydutgang fra f.eks. en PC til denne stereoutgangen på 3.5 mm for å høre lyd mikset gjennom radioen. Når Model Three BT er stilt inn på Auxiliary, virker denne sekundært. Volumet må derfor justeres fra lydkilen. Denne inngangen tar 3.5 mm hann-plugg.
10. **INNSTILLING AV TID:** Trykk og slipp knappen raskt for å bevege indikatoren fremover i små intervaller. Trykk og hold knappen nede for å bevege klokkeviseren kontinuerlig fremover. Slipp knappen når klokken er riktig innstilt. Pass på at alarmknappen er i AV-posisjon når du innstiller tiden.
11. **ALARMRIST:** Alarmlyden kommer ut gjennom denne risten. Blokker ikke risten.
12. **BATTERI-BACKUP:** Fjern batteridekslet og sett inn et nytt 1,5 V "AA" alkalibatteri av anerkjent merke, og pass på at pluss- og minuspolene står i riktig retning. Klokken drives kontinuerlig av batteriet og fungerer også som backup. Dersom det skulle forekomme et strøbrudd vil batteriet overta klokkefunksjonene og oppvekkingslyden hvis alarmknappen står på, så lenge den har et friskt batteri som er riktig installert. Klokkeskiven lyses ikke opp og radioen virker ikke ved strøbrudd for å forlenge batterilevetiden. Sjekk batteristyrken en gang i året og bytt den kun ut med et anerkjent merke, 1,5 V "AA" alkaline batteri. Hvis klokken stopper må du bytte ut batteriet. Kast utbrukte batterier på forsvarlig måte i henhold til gjeldende lover og regler. Ta ut batteriet hvis Model Three BT skal lagres eller stå ubrukt over en lengre periode.

## Bluetooth Drift

Før synkronisering, bekreft at din enhet støtter *Bluetooth* versjonen 5.0, og at din enhet ikke er tilkoblet noe annet *Bluetooth* produkt. Enheter kan synkronisere forskjellig. Nedenfor finner du en generell guide.

1. Skru Model Three BT til AUX-posisjonen. Dette vil skru på *Bluetooth*. Skru volumet til omtrent ¼ ved oppstart. I tillegg, skru opp volumet på kildeenheten (enheten som du strømmer fra).
2. Skru på *Bluetooth* trådløs teknologi på din aktiverte enhet.
3. Velg "Tivoli *Bluetooth* (Not Paired)" når det fremkommer på skjermen på din enhet. Dette for å starte søk. Noen enheter vil be deg føre inn et PIN-nummer. Dersom så er tilfelle, før inn "0000". "Tivoli *Bluetooth*" kommer til å endre status fra "Not Paired" (ikke synkronisert) til "Connected" (synkronisert).
4. Du kommer til å høre en ringtone fra Model Three BT som bekrefter tilkobling, og du kan nå begynne trådløs avspilling av dine musikkfiler. Juster volumet på din enhet. Du skal ikke behøve å synkronisere din enhet på ny. **Du må kanskje foreta flere forsøk på synkronisering med, og/eller oppkobling til, Model Three BT. Dette avhenger av din enhet. Men vennligst gi enheten din adekvat tid til å synkronisere eller koble til før du gjentar prosessen.**

## Mottak

De interne AM og FM antennene gir god mottagelse. For AM, roter radioen for å få best mulig mottagelse. En alternativ trådløs AM-antenne kan forbedre AM-mottagelsen.

Bygninger laget av betong, stål eller aluminiumsfasader kan hindre mottaket. Husholdningsapparater, elektriske tepper, datamaskiner, CD-spillere og andre elektroniske enheter, kan også negativt påvirke mottaket eller føre til støy. Dersom du opplever dette, flytt Model Three BT lengre bort fra den forstyrrende enheten, eller plugg den i et elektrisk støpsel som ikke deles med noen annen enhet. Metalloverflater kan også hindre mottaket av AM.

## Plassering

Plasser enheten på en flat, stabil overflate. Plassering på en bokhylle eller i et skap, nær vegger eller hjørner kan dempe bassen.

## Rensing

Aldri bruk noen sterkt konsentrerte rense- eller løsemidler på din radio. Unngå voks i sprayform. Koble fra Model Three BT før rensing. Frontpanelet kan renses med en lett fuktet, myk klut. Maling eller tilgrising med flekker av treet vil ugyldiggjøre garantien.

**NOTAT: Kabinettene til Tivoli Audio består av ekte trefiner. Det er umulig å få nøyaktig lik farge på treet for alle modellene, dette da naturlig tre varierer stort i tekstur. Du kan også komme til å merke at treet mørkner over tid grunnet eksponering for sollys. Som tidligere nevnt, dette er normalt for ekte tre.**

**Det er også mulig at fargede overflater slik som blå, rød, osv., kan blekne fra eksponering av sollys. Dette dekkes ikke av garantien.**

## Begrenset Garanti

Tivoli Audio produserer sine produkter til meget høye standarder, og vi er sikre på at produktene våre vil fungere bra. Følgelig garanterer vi produktene våre mot produksjonsfeil i materiale og utførelse til den opprinnelige eieren, i en periode på ett år i USA og to år i EU fra den opprinnelige kjøpsdatoen. For land der minimumsgarantibetingelser er bestemt ved lov, er garantiperioden den lovpålagte perioden. På alle andre steder er garantiperioden ett år.

Denne garantien omfatter ikke skader forårsaket av feil installasjon, feil tilleggsutstyr, modifikasjoner, uautorisert reparasjon, forsendelsesskade eller tap, misbruk, ulykker, bruk på feil spenning / strøm, lyn eller andre handlinger fra Gud, normal slitasje, kommersiell bruk eller kjøp fra uautoriserte forhandlere. Kjøpsbevis som bevis på at enheten ble kjøpt fra en autorisert forhandler innen garantiperioden kan være nødvendig for garantiservice. Hvis service er nødvendig, må du IKKE returnere produktet uten å først kontakte forhandleren eller Tivoli Audio.

Denne garantien kan ikke overføres. Tivoli Audio betaler ikke for tap av tid, ulempe, tap av bruk av produktet eller skader forårsaket av dette produktet.

Denne garantien gir deg spesifikke juridiske rettigheter, og du kan også ha andre rettigheter som varierer fra stat til stat. Enkelte stater tillater ikke begrensninger på underforståtte garantier eller utelukkelse av følgeskader, og derfor gjelder disse restriksjonene kanskje ikke for deg.

For mer informasjon om garanti, besøk oss på [www.tivolioaudio.com](http://www.tivolioaudio.com)

For europeisk garantiinformasjon, besøk [www.tivolioaudio.eu](http://www.tivolioaudio.eu)

## Spesifikasjoner

<b>Modell:</b>	Tivoli Audio Model Three BT
<b>Type:</b>	Analog AM/FM kvarts klokkeradio med <i>Bluetooth</i> 5.0 trådløs teknologi
<b>Prosesor:</b>	En 76.2 mm (3") full tone prosessor, videobeskyttet
<b>Strømforsyning:</b>	M3-PS, 12 VDC, 1.5 A, 120V-60 Hz (UL); 230V-50 Hz (CE)
<b>Klokkebatteri:</b>	AA/UM-3 1.5 V Alkalin
<b>Dimensjoner:</b>	21.3 cm B x 11.4 cm H x 13.3 cm D (8.375" B x 4.5" H x 5.25" D)
<b>Vekt:</b>	1.70 kg (3.75 lb)

Spesifikasjoner kan endres på uten forvarsel.

Tivoli Audio reserverer retten til å endre på produkter uten forvarsel.

Tivoli Audio, Tivoli Audio-logoen og Model Three er varemerker tilhørende Tivoli Audio, Inc. *Bluetooth* ordmerke og logoer er registrerte varemerker eiet av Bluetooth SIG, Inc. og enhver bruk av sådane merker av Tivoli Audio er gitt med lisens. Andre varemerker og handelsnavn er tilhørende andre respektive eiere.





Tämä symbolin tarkoituksena on varoittaa käyttäjää sähköiskun vaarasta.



Tämä symbolin tarkoituksena on huomauttaa tärkeästä laitteen käyttöön liittyvästä ohjeesta tai varoituksesta.

## Tärkeitä Turvallisuusohjeita

1. Lue nämä ohjeet.
2. Säilytä nämä ohjeet.
3. Huomioi kaikki maininnat varoituksista.
4. Noudata kaikkia ohjeita.
5. VAROITUS – Sähköiskuvaaran vähentämiseksi älä altista tätä laitetta kosteudelle tai sateelle.
6. Puhdista vain kuivalla liinalla.
7. Älä tuki tuuletusaukkoja. Asenna valmistajan ohjeiden mukaan.
8. Älä asenna lähelle lämpölähteitä kuten pattereita, liesiä tai muita laitteita (mukaan lukien vahvistimet), jotka tuottavat lämpöä.
9. Älä kumoa polarisoidun tai maadoitetun pistokkeen turvatarkoitusta. Polarisoidussa pistokkeessa on kaksi piikkiä, joista toinen on leveämpi. Maadoitetussa pistokkeessa on kaksi piikkiä ja kolmas maadoituspiikki. Leveä piikki, tai kolmas piikki, on turvallisuutesi vuoksi. Jos toimitettu pistoke ei sovi pistorasiaan, pyydä sähköasentajaa asentamaan uusi pistorasia.
10. Suojaa virtajohtoa sen päällä kävelemiseltä tai sen puristumiselta, varsinkin pistokkeiden ja pistorasioiden kohdalla ja niiden laitteesta ulostulon kohdassa.
11. Käytä vain valmistajan määrittämiä lisälaitteita/lisävarusteita.
12. Käytä vain valmistajan määrittämän tai laitteen mukana myydyin vaunun, jalustan, kolmijalkaisen jalustan, kannattimen tai pöydän kanssa. Jos käytät vaunua, varo ettei vaunun ja laitteen yhdistelmä kaadu sitä siirrettäessä.
13. Kytke tämä laite irti virrasta ukonilman aikana tai kun sitä ei käytetä pitkään aikaan.
14. Käytä tätä tuotetta vain takapaneeliin merkitystä virtalähteestä. Jos ulkoista virtalähdettä käytettäessä se vaurioituu tai häviää, on tilalle hankittava täsmälleen samanlainen. Käytettäessä tuotetta paristovirralla katso ohjeita käyttöoppaasta.



15. Kytke tuote irti seinäpistorasiasta ja anna se pätevän huoltohenkilökunnan huollettavaksi seuraavissa tilanteissa:
  - a. Kun virtajohto tai pistoke on vaurioitunut.
  - b. Jos tuotteeseen on läikkynyt nestettä tai pudonnut esineitä.
  - c. Jos tuote on altistettu vedelle tai sateelle.
  - d. Jos tuote ei toimi kunnolla käyttöohjeita noudattamalla.
  - e. Jos tuote on pudonnut tai vaurioitunut.
  - f. Jos tuotteen suorituksessa on merkittävä muutos.
16. Kun tarvitaan vaihto-osia, varmista, että huoltoteknikko on käyttänyt valmistajan määrittämiä vaihto-osia tai alkuperäisiä osia vastaavia tuotteita. Valtuuttamattomien vaihto-osien käyttö voi aiheuttaa tulipalon, sähköiskun tai muita vaaroja.
17. Jokaisen huoltokerran jälkeen pyydä huoltoteknikkoa suorittamaan turvallisuustarkistukset, jotta varmistetaan tuotteen olevan hyvässä käyttökunnossa.
18. Tämä tuote tulee pitää turvallisella etäisyydellä liekistä, kuten esim. palava kynttilä.
19. Laitetta ei saa altistaa nesteiden tippumiselle tai roiskumiselle eikä sen päälle saa asettaa nesteitä sisältäviä esineitä, kuten kukkamaljakoita.
20. Suositeltava käyttölämpötila on 5°C – 40°C (41°F – 104°F).
21. 12 VDC tasavirtatulo sopii tämän tuotteen käyttöön veneessä tai asuntoautossa, käyttäen valinaista 12 VDC tasavirran, 2 A sulakkeellista sovitinta.
22. VAROITUS – Verkkovirta ei ole katkaistu off-asennossa, mutta piirit ovat virrattomia.
23. Kanada noudattaa vaatimuksia RSS210, ICES-003.
24. Virtasovitin toimii virrankatkaisuvälineenä ja sen tulisi olla helposti käytettävissä.



**VAROITUS: KIINNITETTYÄ MODEL THREE BT: N ANTENNIA EI OLE TARKOITETTU IRROTETTAVAKSI.**



Tämä tuote voidaan kierrättää. Tällä merkillä merkityjä tuotteita EI saa heittää pois tavallisen kotitalousjätteen mukana. Tuotteen käyttöiän lopussa se on vietävä sähköisten ja elektronisten laitteiden kierrätykseen tarkoitettuun keräyspisteeseen. Pyydä lisätietoja palautuksesta ja keräyspisteistä paikallisilta viranomaisilta.

Euroopan sähkö- ja elektroniikkalaiteromusta annettu direktiivi (WEEE) on toteutettu vähentämään kaatopaikoille menevän romun määrää ja siten vähentämään ympäristöä ja ihmisten terveyttä koskevaa vahinkoa. Toimi vastuuntuntoisesti kierrättämällä käytetyt tuotteet. Jos tuote on yhä käyttökelpoinen, harkitse sen lahjoittamista tai myymistä.

## Model Three BT-ohjetta

Onnittelut Model Three BT -pöytäradion ostamisesta. Langattoman Bluetooth-tekniikan avulla voit suoratoistaa musiikkiasi langattomasti Model Three BT -laitteeseen.

Tiedämme, että olet innokas käyttämään uutta radiota, mutta lue hetki tämän omistajan käsikirjan ja turvallisuusohjeiden lukemiseen. Jos sinulla on kysyttävää, ota yhteyttä jälleenmyyjään tai Tivoli Audio -palveluun.

**Tallenna pakkaus ja alkuperäinen pakkaus, jos joudut koskaan lähettämään radioasi, koska toimitusvauriot eivät kuulu tehtaan takuun piiriin.**

Kiitos kaikkien meidän puolesta Tivoli Audion valitsemisesta ja nauti uudesta Model Three BT -radiosta.

### Model Three BT:n kanssa toimitetaan yksi seuraavista:

- Yksi (1) liitetty FM-teleskooppiantenni (maan mukaan)
- Yksi (1) ulkoinen virtalähde
- Yksi (1) "AA"-paristo

Ota yhteyttä jälleenmyyjään tai Tivoli Audioon, jos yksi näistä osista puuttuu.

## Alkuvalmistelut

1. Aseta mukana toimitettu "AA"-paristo kellon takaosassa olevaan paristolokeroon (huomaa oikea polaarisuus).
2. Paina takana olevaa "Time Set" (Ajan asetus) -painiketta, kunnes kello on asetettu oikeaan aikaan.
3. Työnnä ulkoisen virtalähteen liitin takana olevaan virransyöttöliitintään ja kytke toinen pää seinän pistorasiaan.
4. Käännä Model Three BT:n valitsin joko FM- tai AM-kanavalle, viritä asemalle ja säädä äänenvoimakkuus halutulle tasolle.

## Opas Toimintoihin (Etupuoli)

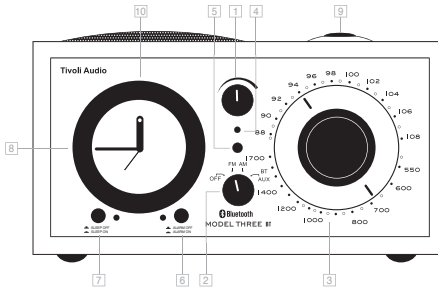

- 1. ÄÄNENVOIMAKKUUS:** Lisää äänenvoimakkuutta kääntämällä nuppia oikealle tai pienennä äänenvoimakkuutta kääntämällä nuppia vasemmalle. Tällä nupilla säädetään myös kuulokkeiden äänenvoimakkuutta (kuulokkeet on hankittava erikseen), kun ne on yhdistetty. Jos äänenvoimakkuus kuuluu vääristyneeltä, pienennä tasoa, jotta kaiutin ei vaurioidu.
- 2. OFF/FM/AM/AUX-SÄÄDIN:** Naksauta nuppia kerran oikealle kuullaksesi FM-taajuuksilla, naksauta kaksi kertaa oikealle kuullaksesi AM-taajuuksilla tai kolme kertaa oikealle, jos valitset lisäläitetulon. Aktivoi *Bluetooth* vaihtamalla Aux-asentoon ja noudattamalla ohjeita kohdasta "*Bluetooth*-käyttö".
- 3. VIRITYSSÄÄDIN:** Käännä analogisen virityksen valitsinta oikealle tai vasemmalle säätääk- sesi FM- (valitsimen yläosa) tai AM-taajuuudet (valitsimen alaosa).
- 4. VIRTAVALO:** Palaa vihreänä, kun lähdenuppi on muussa asennossa kuin pois päältä (Off), paitsi silloin kun Alarm (herätys) -painike on aktivoitu.
- 5. VIRITYKSEN ILMAISIN:** Kirkkain, kun paras viritys on saavutettu. Joissakin kuunneltavissa AM-asemissa ei näy valoa virityksen ilmaisimessa, nämä asemat on viritettävä korvakuulolla parhaan signaalin saamiseksi. Tämä valo ei saata jäädä palamaan AUX-asemassa, riippuen AM-valitsimen asennosta.
- 6. HERÄTYS:** Kun olet asettanut herätysajan käyttäen hälytyksen peukalopyörää, paina tämä painike sisään herätyksen aktivoimiseksi ja vastaava vihreä LED-valo syttyy. LED-valo palaa, kunnes herätyspainike on pois päältä. Ota herätys pois päältä painamalla herätyspainiketta ja LED-valo sammuu.
- 7. NUKU:** Käännä lähdenuppi joko AM- tai FM-kanavalle, viritä radio asemalle, jota haluat kuunnella nukahtaessasi ja säädä äänenvoimakkuus halutulle tasolle. Paina Nuku-painiketta ja vastaava vihreä LED-valo syttyy. Radio sammuu automaattisesti noin 20 minuutin kuluttua. LED-valo palaa, kunnes Nuku-painike on pois päältä.
- 8. HÄLYTYKSEN PEUKALOPYÖRÄ:** Käännä alumiinista peukalopyörää vastapäivään, kunnes herätysviisari osoittaa määrättyä aikaa, jolloin haluat herätä. **Älä** käännä hälytyksen etulevyä myötäpäivään tai voit vaurioittaa sen mekanismin.

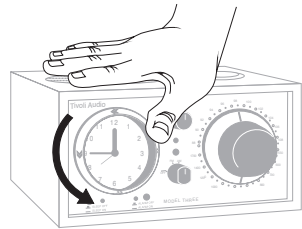

9. **TORKKU (KOTELON PÄÄLLÄ):** Kun hälytys kuuluu, paina, pidä alhaalla ja vapauta Snooze (torkku) -painike hälytyksen vaimentamiseksi noin 5 minuutiksi. Viiden minuutin kuluttua hälytys kuuluu uudelleen automaattisesti. Torkkuaikaa ei voi säätää.
10. **KELLO:** Tässä analogisessa kvartsilkelossa on hieno mekaaninen kvartsikoneisto, jonka tarkuus on erinomainen. Kello toimii yhdellä "AA"-paristolla, joten sähkökatkot eivät vaikuta kellon tarkkuuteen. Tarkista paristo vuosittain, jotta kello käy oikein. Kellon valaistusta ei voi säätää eikä sammuttaa. Valo sammuu normaalisti muutaman sekunnin kuluttua, jos virtalähde on katkaistu.

**Tärkeä huomautus: Peukalopyörän yksinkertaisen analogisen mekanismin vuoksi, hälytyksen aktivoinnissa voi olla jopa viiden minuutin ero. Jos herätysajaksi on esimerkiksi asetettu kello 10.00, on mahdollista, että hälytys aktivoituu kello 9.55 tai 10.05. Tämän vuoksi suosittelemme, että asetat herätyksen ensimmäisellä käyttökerralla aikaisin. Kun käytät Model Three BT-radiotasi, saat paremman käsityksen siitä, mihin aikaan sinun on asetettava hälytys, jotta herää haluttuna aikana.**

## Opas Toimintoihin (Takapaneeli)

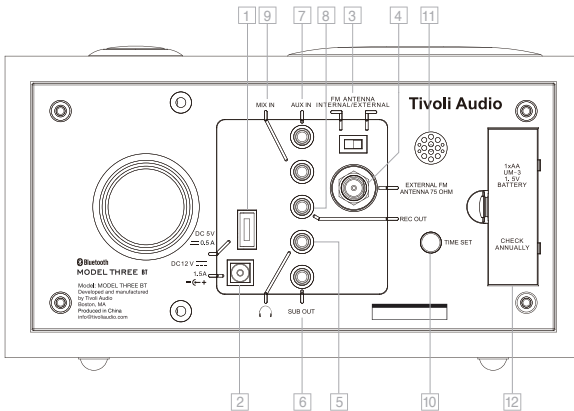

1. **USB:** Liitä tavallinen USB-kaapeli Model Three -laitteen USB-porttiin. Liitä kaapeli USB-yhteensopivaan laitteeseen, esim. Puhelin aloittaaksesi laitteen lataamisen.
2. **12VDC:** Liitä mukana toimitettu vaihtovirtalähde tähän syöttöön tai käytä valinnaista tasavirtalähdettä. Älä kytkie virtalähdettä sähköpistorasiaan, joka on kytkimellä säädetty, sillä jos kytkin käännetään vahingossa pois päältä, hälytys ei toimi kellossa kuten asetettu. **Käytä vain tämän tuotteen mukana toimitettua virtalähdettä.** Jos virtalähde vahingoittuu tai kadotetaan, käytä vain samanlaista sen tilalle. Liittimen on oltava 5,5 mm/2,1 mm keskipoisitiivinen.
3. **FM-ANTENNIN KYTKIN:** Sisäisen ja ulkoisen FM-antennin välinen kytkin. Tällä kytkimellä ei ole vaikutusta AM-vastaanottoon. Joissakin tapauksissa FM-vastaanotto voi parantua asettamalla tämä kytkin ulkoisen asentoon.
4. **ULKOINEN FM-YHTEYS:** Kun kuuntelet FM-asemaa, riippuen maasta, liu'uta toimitettu lankaantenni tähän F-liittimeen tai säädä teleskooppiantennin asentoa ja suuntaa parhaan vastaanoton saamiseksi. Jos alueella on vahva FM-signaali, antennin lyhentäminen voi tuottaa paremman vastaanoton. Kun yksikkö ei ole käytössä tai kuunneltaessa AM-asemaa, antenni tulee vetää sisään sen suojaamiseksi. Tällä antennilla ei ole vaikutusta AM-vastaanottoon. Katso lisätietoja kohdasta "Vastaanotto".



5. **KUULOKKEEN ULOSTULO:** Liitä kuulokkeet (hankittava erikseen) tähän stereoliitäntään kun haluat kuunnella ilman kaiuttimia. Kuulokkeet mykistävät pääkaiuttimen. Kuulokkeiden äänenvoimakkuutta säädetään äänenvoimakkuuden säätimestä. Tähän stereotuloon sopii 3,5 mm stereon miniurossiitin. Vältä käyttämästä kuulokkeita kovalla äänenvoimakkuudella, koska se saattaa vahingoittaa kuuloasi.
6. **SUB OUT:** Tivoli Audio oma Model Subwoofer on kytkettävissä tähän liitäntään 3,5 mm:n stereo plugilla. Model Subwoofer on lisävaruste.
7. **AUX IN:** Kuunnellaksesi muita laitteita kuten CD-soitin, MP3-soitin tai tietokone, liitä kyseisen laitteen audio-lähtö tähän stereon tuloon ja kytke etupaneelin lähdenuppi asentoon Aux. Aux-asentoon vaihtaminen ei käynnistä liitettyä laitetta. Tähän stereotuloon sopii 3,5 mm:n stereon miniurossiitin. Aux In-liitäntä ei ole käytettävissä, kun *Bluetooth*-laite on yhdistetty. Irrota ensin *Bluetooth*-laite käyttäaksesi langallista Aux In-toimintoa. HUOMAUTUS: Aux-liitäntässä olevan laitteen äänenvoimakkuutta on ehkä säädettävä eri tasolle kuin radiota kuunneltaessa.
8. **REC OUT:** Voit tallentaa Model Three BT liittämällä kasettisoittimen audiotulon (tai muun tallentimen) tähän kiinteän tason stereoulostuloon. Voit myös käyttää Model Three BT huip- putehoisena analogisena virittimenä liittämällä sen esivahvistimen tai sisäisen vahvistimen audiotuloon. Pääkaiutin ei mykisty tätä ulostuloa käytettäessä. Tähän liitäntään sopii 3,5 mm stereon miniurossiitin.
9. **SEKOITUSLIITÄNTÄ (MIX IN):** Tämä liitäntä mahdollistaa radion ja linjaliitäntäisen oheislaitteen päällekkäisen käytön. Tämä on käytännöllistä esimerkiksi silloin kun Model Three BT -laitetta halutaan käyttää tietokoneen kaiuttimena. Tällöin saapuvan postin äänimerkki kuuluu radio-ohjelman "yli". Kytkeä tähän 3,5 mm plugilla tietokoneen kuuloke- tai linjaliitäntästä. Kun Model Three BT on kytketty Aux-tilaan, toimii MIX IN toisena Aux-liitäntänä. Äänenvoimakkuus säädetään MIX IN -liitäntään liitetystä laitteesta..
10. **AJAN ASETUS:** Siirrä viisareita pienin askelin eteenpäin painamalla lyhyesti tätä painiketta ja vapauttamalla se. Siirrä kellon viisareita eteenpäin jatkuvalla liikkeellä painamalla ja pitämällä tätä painiketta alhaalla. Vapauta painike, kun kellon aika on asetettu. Varmista, että herätyspainike on pois päältä (Off), kun asetat kellonaikaa.
11. **HÄLYTYSVERKKO:** Hälytysääni kuuluu tästä verkosta. Älä tuki tätä verkkoa.
12. **VARAPARISTO:** Irrota paristolokeron kansi ja asenna uusi tunnetun tyyppinen 1,5 V:n "AA" alkaliparisto, huomioiden napojen oikean +/- polarisuuden. Kello toimii jatkuvasti paristolla ja paristo toimii myös varaparistona. Virtakatkoksen tapahtuessa varaparisto ylläpitää kellon toiminnan ja hälytysäänien, jos herätyspainike on päällä (On) asennossa, edellyttäen että uusi paristo on asennettu oikein. Kellotaulu ei ole valaistu eikä radio toimi virtakatkoksen aikana pariston käyttöön säästämiseksi. Tarkista pariston vahvuus vuosittain ja vaihda vain tunnetun merkkiseen 1,5 V:n "AA"-alkaliparistoon. Jos kello lakkaa käymästä, vaihda paristo. Hävity kuluneet paristot maasi ja alueesi määräysten mukaisesti. Poista paristo, jos Model Three BT on varastoitu tai on käyttämättömänä pitkän aikaa.

## **Bluetooth-Toiminnon Käyttö**

Varmista ennen laiteparin muodostamista, että laite tukee *Bluetooth* 5.0 -toimintoa ja laitetta ei ole yhdistetty muuhun *Bluetooth*-tuotteeseen. Laitteet voivat muodostaa pariyhteyden eri tavalla. Seuraavassa on yleiset ohjeet.

1. Kytke Model Three BT Aux-asentoon. Tämä käynnistää *Bluetooth*-toiminnon. Käännä äänenvoimakkuus aluksi noin 1/4. Lisää myös lähdelaitteen äänenvoimakkuutta (laite, josta ääni virtautetaan).
2. Käynnistä *Bluetooth*-langaton teknologia sitä käytävässä laitteessa.
3. Valitse "Tivoli *Bluetooth* (Not Paired)" (ei pariyhteyttä), kun se ilmestyy laitteen näyttöön haun aloittamiseksi. Jotkin laitteet pyytävät antamaan PIN-tunnuksen. Jos näin tapahtuu, anna "0000". "Tivoli *Bluetooth*"-tila muuttuu tilasta "Not Paired" (ei pariyhteyttä) tilaan "Connected" (yhdistetty).

4. Kuulet soittoaänen Model Three BT:stä, jolla vahvistetaan yhteys ja voit alkaa toistaa musiikkiedostoja langattomasti. Säädä laitteesi äänenvoimakkuutta. Laitteen pariyhteyttä ei tarvitse muodostaa uudelleen. **Laitteestasi riippuen voit joutua yrittämään pariyhteyden luomista ja/tai yhdistämistä useaan kertaan Model Three BT-laitteeseen, mutta anna laitteellesi riittävästi aikaa pariyhteyden tai yhteyden muodostamiseen ennen prosessin toistamista.**

## Vastaanotto

Sisäisillä FM- ja AM-antenneilla saadaan hyvä vastaanotto. Käännä radiota parhaan vastaanoton saamiseksi AM-kanavalla. Valinnainen langaton AM-antenni voi parantaa AM-kanavan vastaanottoa.

Betonista, teräksestä ja alumiinista rakennetut rakennukset saattavat häiritä vastaanottoa. Kodinkoneet, sähköpeitteet, tietokoneet, CD-soit-timet ja muut elektroniset laitteet voivat myös haitallisesti vaikuttaa vastaanottoon tai tuottaa häiriötä. Jos koet tällaisia häiriöitä, siirrä Model Three BT kauemmaksi häiritsevästä laitteesta tai kytke se pistorasiaan, johon ei ole kytketty muita laitteita. Metallipinnat voivat myös estää AM-vastaanottoa.

## Sijoitus

Aseta yksikkö tasaiselle, vakaalle pinnalle. Sijoittaminen kirjahyllyyn, kaappiin tai lähelle seinä tai nurkkia voi lisätä bassoa.

## Puhdistaminen

Älä koskaan käytä kovia puhdistusaineita tai liuotteita radion puhdistamiseen. Vältä vahan suihkutamista. Kytke Model Three BT irti ennen puhdistamista. Etupaneeli voidaan puhdistaa hieman kostealla pehmeällä liinalla. Puisen kaapin maalaaminen tai värjääminen voi mitätöidä takuun.

**HUOMAUTUS: Tivoli Audio -kaappeihin käytetään aitoa puuvaneeria. Koska luonnon puun värit vaihtelevat suuresti, eri mallien kesken ei ole mahdollista saada täsmällisesti samaa puun väriä ja pintakuviointia. voit ehkä myös huomata puun tummenevan aikaa myöten auringon valolle altistumisesta. tämä on myös normaalia aidolle puulle.**

**On myös mahdollista, että värjätyt vanerit kuten siniset, punaiset jne. voivat haalistua auringonvalosta. Tämä ei ole takuun kattama.**

## Rajoitettu Takuu

Tivoli Audio valmistaa tuotteitaan erittäin korkeille standardeille, ja olemme varmoja, että tuotteemme toimivat hyvin. Täten takaamme tuotteillemme alkuperäisille omistajille materiaalivirheiden ja valmistusvirheiden varalta yhden vuoden ajan Yhdysvalloissa ja kahden vuoden ajan Euroopan unionissa alkuperäisestä ostopäivästä lukien. Maissa, joissa vähimmäistakuuehdot määritetään lailla, takuu aika on lakisääteinen vaadittu aika. Kaikissa muissa paikoissa takuu aika on yksi vuosi.

Tämä takuu ei kata vahinkoja, jotka aiheutuvat virheellisestä asennuksesta, viallisista lisälaitteista, muunnoksista, luvattomasta korjauksesta, kuljetusvaurioista tai -häviöistä, väärinkäytöksistä, onnettomuuksista, väärän jännitteen / virran käytöstä, salamasta tai muusta Jumalan toiminnasta, normaalista kulumisesta, kaupallisesta käytöstä käyttöä tai ostaa valtuuttamattomilta jälleenmyyjiltä. Takuuhuollossa voidaan tarvita todiste ostosta todisteena siitä, että laite on ostettu valtuutetulta jälleenmyyjältä takuuajana. Jos huolto on tarpeen, ÄLÄ palauta tuotetta ottamatta ensin yhteyttä jälleenmyyjään tai Tivoli Audio.

Tätä takuuta ei voi siirtää. Tivoli Audio ei maksa ajan menetyksestä, haitasta, tuotteen käytön menetyksestä tai tämän tuotteen aiheuttamista vahingoista.

Tämä takuu antaa sinulle tiettyjä laillisia oikeuksia, ja sinulla voi olla myös muita oikeuksia, jotka vaihtelevat osavaltioittain. Jotkin osavaltiot eivät salli oletettujen takuiden rajoituksia tai välillisten vahinkojen poissulkemista, joten nämä rajoitukset eivät välttämättä koske sinua.

Lisää takuutietoja on osoitteessa [www.tivoliaudio.com](http://www.tivoliaudio.com)

Eurooppalaiset takuutiedot ovat osoitteessa [www.tivoliaudio.eu](http://www.tivoliaudio.eu)

## Tekniset Tiedot

<b>Malli:</b>	Tivoli Audio Model Three BT
<b>Tyyppi:</b>	Analoginen kvartsikelloradio, AM/FM ja langaton <i>Bluetooth</i> 5.0-tekniologia
<b>Ohjain:</b>	Yksi 76,2 mm (3") koko alueen ohjain, videosuojattu
<b>Virtalähde:</b>	M3-PS, 12 V DC, 1.5 A, 120 V-60 Hz (UL); 230 V-50 Hz (CE)
<b>Kellon paristo:</b>	AA/UM-3 1,5 V:n alkaliparisto
<b>Mitat:</b>	21,3 cm L x 11,4 cm K x 13,3 cm S (8,375" L x 4,5" K x 5,25" S)
<b>Paino:</b>	1,70 kg (3,75 lb)

Tekniset tiedot voivat muuttua ilman erillistä ilmoitusta.

Tivoli Audio pidättää itsellään oikeuden tehdä muutoksia tuotteeseen ilman erillistä ilmoitusta.

Tivoli Audio, Tivoli Audio logo ja Model Three ovat Tivoli Audio, Inc:n tavaramerkkejä. *Bluetooth*-sanamerkki ja logot ovat Bluetooth SIG, Inc:n omistamia rekisteröityjä tavaramerkkejä ja Tivoli Audion sellaisten merkkien käyttö on lisenssin alaista. Muut tavaramerkit ja tavaranimet ovat vastaavien omistajiensa omia.



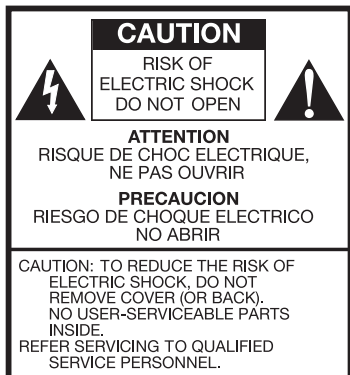

Denna symbol avser att varna användaren för att icke isolerad spänning kan förekomma inuti apparaten. Vidrörande av delarna inuti apparaten kan leda till elektriska stötar.



Denna symbol avser att upplysa användaren om att viktiga instruktioner angående användandet och handhavandet av apparaten finns att läsa i bruksanvisningen.

## Viktiga Säkerhetsföreskrifter

1. Läs dessa anvisningar.
2. Spara dessa anvisningar.
3. Beakta alla varningar.
4. Följ alla bruksanvisningar.
5. **WARNING!** För att undvika risk för brand eller elektrisk stöt, bör denna anordning inte exponeras för regn eller fukt.
6. Rengör endast med en torr duk.
7. Blockera inte ventilationsöppningar. Installera i enlighet med tillverkarens anvisningar.
8. Installera inte nära värmekällor som exempelvis värmeledningselement, värmeaggregat, spisar eller andra apparater (inklusive förstärkare) som genererar värme.
9. Modifiera aldrig polariserade och jordade stickkontakter så att deras säkerhetsfunktioner påverkas. En polariserad stickkontakt har två blad, där det ena är bredare än det andra. En jordad stickkontakt har två blad och ett tredje jordat stift. Det breda bladet, eller tredje stiftet, är för din säkerhet. Om stickkontakten som medföljer inte passar i uttaget ska du konsultera en elektriker för att byta ut uttaget.
10. Skydda nätsladden så du inte trampar på eller klämmer ihop den, speciellt vid stickkontaktens och eluttagets anslutningspunkt.
11. Använd endast tillbehör/tillvalsutrustning som specificeras av tillverkaren.
12. Använd endast med vagn, stativ, trefotsstativ, fäste eller bord som specificeras av tillverkaren eller som säljs med anordningen. När du använder vagn ska du vara försiktig när du flyttar combinationen vagn/anordning för att undvika personskada om enheterna välter.
13. Koppla från denna apparat under åskväder eller om den inte ska användas under en längre tid.



14. Använd denna produkt endast med en sådan strömkälla som anges på bakpanelen. För produkter som använder en extern strömförsörjningsdel ska du ersätta den med en exakt liknande enhet om den förloras eller skadas. För produkter som är batteridrivna hänvisas du till användarhandboken.
15. Koppla denna produkt från vägguttaget och hänvisa underhållet till kvalificerad servicepersonal under följande förhållanden:
  - a. När nätsladden eller stickkontakten är skadad.
  - b. Om vätska har spillts på eller föremål fallit in i produkten.
  - c. Om produkten har exponerats för vatten eller regn.
  - d. Om produkten inte fungerar normalt även om du följer bruksanvisningen.
  - e. Om produkten har tappats i marken eller skadats på något sätt.
  - f. När produkten uppvisar klara tecken på ändrad funktionalitet.
16. När reservdelar krävs ska du säkerställa att serviceteknikern har använt sådana reservdelar som specificerats av tillverkaren eller som har samma egenskaper som originaldelarna. Oauktoriserade utbytesdelar kan resultera i brand, elektriska stöt eller andra risker.
17. Efter fullgjord service ska du be serviceteknikern utföra säkerhetskontroller för att bekräfta att produkten är i fullgott driftsskick.
18. Håll produkten på ett säkert avstånd från öppen eld, t.ex. ett tätt ljus.
19. Denna apparat bör inte utsättas för droppar och stänk. Inga vattenfyllda föremål, som exempelvis vaser, bör placeras på apparaten.
20. Det rekommenderade driftstemperaturområdet är 5°C till 40°C (41°F -104°F).
21. 12 VDC-ingången är avsedd för användning av produkten i en båt eller husvagn med hjälp av en 12 VDC-tillvalsadapter på 12 VDC, med 2 A säkring.
22. VARNING - Elnätet är inte fränkopplat i läge av, men kretsarna är fränkopplade.
23. Kanada uppfyller kraven RSS210, ICES-003.
24. Eladaptorn utgör fränkopplingsanordningen och bör hållas nära till hands.



**VARNING! DEN MONTERADE MODEL THREE BT-ANTENNEN ÄR INTE AVSEDD ATT DEMONTERAS.**



Denna produkt kan återvinnas. Produkter med denna symbol får INTE slängas med normalt hus- hållsavfall. I slutet på produktens livslängd ska du ta den till ett samlingsställe designerat för återvinning av elektriska och elektroniska produkter. Kontakta dina lokala myndigheter för mer information om retur och samlingsställen.

Det europeiska WEEE-direktivet för insamling av uttjänta elektronikprodukter implementerades för att drastiskt minska mängden avfall som går till avfallsupplag, i syfte att minska miljöeffekten på planeten och mänsklig hälsa. Agera ansvarsfullt genom att återvinna förbrukade produkter. Om denna produkt ännu är användbar, överväg att ge bort eller sälja den.

## Model Three BT-instruktioner

Grattis till ditt köp av bordsradion Model Three BT. Med tillägget av trådlös Bluetooth-teknik kan du strömma din musik trådlöst till Model Three BT.

Vi vet att du är angelägen om att använda din nya radio, men ta en stund att läsa den här bruksanvisningen och säkerhetsinstruktionerna. Tveka inte att kontakta din återförsäljare eller Tivoli Audio om du har några frågor.

**Spara kartongen och originalförpackningen om du skulle behöva skicka din radio, eftersom leveransskador inte täcks av fabriksgarantin.**

På uppdrag av oss alla, tack för att du valde Tivoli Audio och njut av din nya Model Three BT-radio.

### Nedanstående artiklar medföljer Model Three BT:

- En (1) ansluten FM-teleskopantenn (beroende på landet)
- En (1) extern strömförsörjningsdel
- Ett (1) AA-batteri

Kontakta återförsäljaren eller Tivoli Audio om någon av dessa artiklar saknas.

## Komma igång

1. Sätt i det medföljande AA-batteriet i batteriuttaget på baksidan (se till att du sätter polerna åt rätt håll).
2. Tryck på knappen "Time Set" på baksidan tills klockan visar önskad tid.
3. Sätt i strömkontakten i uttaget på baksidan och sätt i den andra änden av kontakten i vägguttaget.
4. Ställ in Model Three BTs radio till FM- eller AM-bandet, hitta en station och justera volymen till önskad nivå.

## Funktioner (Framsida)

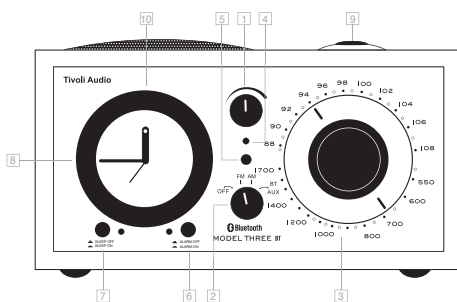

1. **VOLYM:** Vrid volymkontrollen till höger för att öka volymen och till vänster för att sänka den. Volymkontrollen reglerar även volymen i hörlurar (medföljer ej) när de är anslutna. Om ljudet låter förvrängt, skruva ner volymen för att undvika att högtalarelementet skadas.
2. **RATTEN OFF/FM/AM/AUX:** Vrid ratten ett klick till höger för att höra FM-bandet, två klick till höger för att höra AM-bandet och tre klick till höger för att välja hjälpingången (AUX). För att aktivera *Bluetooth* ska du växla till läge AUX och följa stegen i avsnittet "Använda *Bluetooth*".
3. **AVSTÄMNINGSRATTEN:** Vrid den analoga avstämningssratten till höger eller till vänster för att justera frekvensområdet för FM (övre halvan) eller AM (nedre halvan).
4. **STRÖMLAMPA:** När källreglaget inte står i av-läge lyser strömlampan alltid grön (förutom när alarmknappen är aktiverad).
5. **AVSTÄMNINGSSINDIKATOR:** Lyser klarast när den bästa avstämningen har uppnåtts. En del AM-stationer tänds inte avstämningssindikatorn och bör avstämmas manuellt för bästa signal. Lampan kan vara tänd eller släckt i AUX-läget, beroende på AM-skalans läge.
6. **ALARM:** När du har ställt in väckningstiden med hjälp av hjulreglaget, tryck på den här knappen för att aktivera alarmet och den motsvarande gröna lampan tänds. Lampan lyser tills dess att alarmknappen stängs av. Lampan slocknar när du trycker ut alarmknappen och avaktiverar alarmet.
7. **SLEEP:** Vrid källreglaget till AM- eller FM-bandet, ställ in en radiostation som du vill somna till och justera volymen till önskad nivå. Tryck på knappen "Sleep" och den motsvarande lampan tänds. Radion stängs av automatiskt efter ungefär 20 minuter. Lampan lyser tills dess att Sleep-knappen har stängts av.
8. **HJULREGLAGE FÖR ALARM:** Vrid hjulreglaget av aluminium motsols tills alarmvisaren pekar på tiden då du vill bli väckt. **Vrid inte hjulreglaget medsols, då detta kan skada apparaten.**

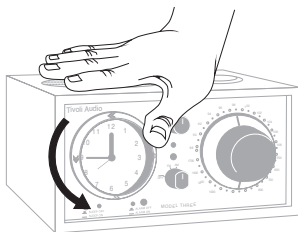

9. **SNOOZE (PÅ OVANSIDAN AV ENHETEN):** När alarmet ringer, tryck, håll ned och släpp Snooze-knappen för att stänga av alarmet i ungefär 5 minuter. Efter 5 minuter slås alarmet på automatiskt igen. Du kan inte justera inställningen av snooze-intervallet.
10. **KLOCKA:** Den här analoga klockan drivs av en mycket finkänslig kvartsteknik, vilket ger suverän precision. Klockan drivs av ett AA-batteri, så eventuella strömavbrott påverkar inte klockan. Kontrollera batteriet varje år, så att klockan fortsätter att hålla tiden. Klockans belysning kan inte justeras eller stängas av. Det är helt normalt att det tar ett par sekunder för ljuset att slockna när strömförsörjningen kopplas från.

**Viktigt! Eftersom hjulreglaget är analogt och har utformats för enkel användning kan alarmet ha en tidsavvikelse på upp till fem minuter. Till exempel: om alarmet är inställt på kl 10:00 kan det hända att det slår på kl 09:55 eller 10:05. Med hänsyn till detta rekommenderar vi att du ställer in alarmet att slå på lite tidigare än planerat första gången du använder det. När du har använt din Model Three BT under en tid kommer du att ha en bättre uppfattning om hur du måste ställa in alarmet för att det ska väcka dig vid rätt tid.**

## Funktioner (Bakpanelen)

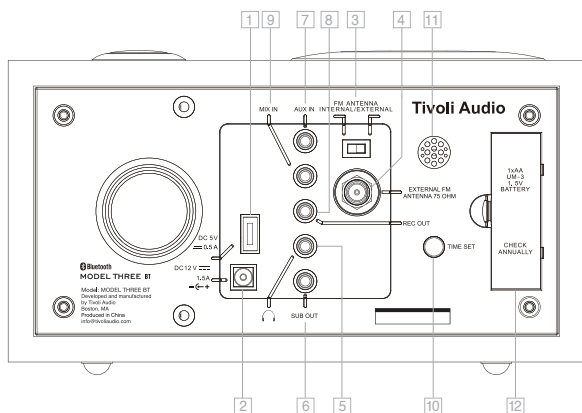

1. **USB:** Anslut en vanlig USB-kabel till USB-porten på din Model Three. Anslut kabeln till din USB-laddningskompatibla enhet, t.ex. En telefon för att börja ladda enheten.
2. **12 V, LIKSTRÖM:** Anslut den medföljande strömförsörjaren för växelström till den här ingången eller använd en strömförsörjare för likström som tillval. Anslut inte strömförsörjningen till ett vägguttag som kontrolleras med en strömbrytare eftersom alarmet inte kommer att fungera om strömbrytaren slås av. **Använd endast den strömförsörjning som följer med den här produkten.** Om de medföljande strömkablarna skadas eller försvinner, använd endast liknande ersättningskablar. Kontakten är 5,5/2,1 mm med positivt mittstift.
3. **FM-ANTENNBRYTARE:** Växlar mellan intern och extern FM-antenn. Denna brytare påverkar inte AM-mottagningen. I vissa fall kan FM-mottagningen förbättras när man sätter antennbrytaren på External.
4. **EXTERN FM-ANSLUTNING:** När du lyssnar på FM, beroende på vilket land du befinner dig i, ska du skjuta den medföljande trådentennen över denna FM-kontakt eller justera teleskopantennen



och positio- nera den för bästa mottagning. På ställen med stark FM-signal, kan mottagningen bli bättre om antennen förkortas. När enheten inte används eller när du lyssnar på AM, håll antennen indragen för att skydda den. Denna antenn påverkar inte AM-mottagningen. För mer informa- tion se avsnittet "Mottagning".

5. **HÖRLURAR UT:** Anslut hörlurarna (medföljer ej) till denna variabla stereoutgång för privat lyssnande. Hörlurarna tystar huvudhögtalaren. Du justerar hörlurarnas volym med hjälp av volymratten. Denna stereoutgång accepterar en 3,5 mm stereo, minihankontakt. Undvik att använda hörlurar med hög volym för att undvika hörselskador.
6. **SUB OUT:** Anslut ljudkabeln från tillbehörs-bashögtalaren Tivoli Audio Model Subwoofer (eller annan kompatibel aktiv bashögtalare) till denna 3,5 mm stereoingång.
7. **AUX IN:** För att lyssna på ljud från en annan anordning, t.ex. CD-spelare, MP3-spelare eller dator, ska du ansluta nämnda apparats ljudutgång till denna stereoingång och växla källratten på framsidan till Aux. Den anslutna apparaten slås inte på när du växlar till Aux-läge. Denna stereoingång accepterar en 3,5 mm stereo, minihankontakt. AUX IN-porten är inte tillgänglig när en *Bluetooth*-anordning är ansluten. Du måste först koppla från en *Bluetooth*-enhet innan du kan använda den inbyggda AUX IN-funktionen. OBS! Du måste möjligen justera volymen annorlunda för en hjälpanordning än när du justerar ljudvolymen för att lyssna på radio.
8. **REC OUT:** Du kan spela in från Model Three BT genom att ansluta en kassettbandsspelares ljudingång (eller någon inspelningsanordning) till denna inbyggda stereoutgång. Du kan även använda Model Three BT som en högpresterande analog avstämningsenhet genom att ansluta den till ljudingången på en förstärkare eller integrerad förstärkare. Huvudhögtalaren tystas inte när du använder denna utgång. Denna utgång accepterar en 3,5 mm stereo, minihankontakt.
9. **MIX IN:** Anslut ljudutgången från en annan apparat, såsom t ex en dator, till denna ingång för att lyssna på dess ljud blandat med ljudet från FM- eller AM-mottagaren i din Model Three BT. I Aux-läget fungerar denna ingång som en till Aux-ingång. Denna ingång är anpassad för en vanlig 3,5 mm stereo teleplugg. Volymen kontrolleras av din andra apparat.
10. **TIDSINSTÄLLNING:** Tryck med lätt finger på den här knappen för att flytta fram visarna med små steg. Tryck och håll inne den här knappen för att kontinuerligt mata fram klockans visare. Släpp knappen när klockan är rätt inställd. Se till att alarmknappen är i av-läge när du ställer in tiden.
11. **ALARMGALLER:** Alarmljudet kommer från det här gallret. Täck inte för gallret.
12. **RESERVBATTERI:** Ta bort batteriluckan och installera ett nytt 1,5 V AA-batteri. Se till att polerna (+/-) sitter rätt. Klockan strömförsörjs av batteriet och batteriet fungerar även som reservbatteri. Om batteriet installerats på rätt sätt driver reservbatteriet både klockan och alarmets väckningssignal vid ett eventuellt strömavbrott, förutsatt att alarmknappen är påslagen. Under ett strömavbrott förblir urtavlan släckt och för att spara på batteriet fungerar radion inte längre. Kontrollera batteriet varje år och byt ut det med ett 1,5 V alkaliskt AA-batteri. Byt ut batteriet om klockan slutar att fungera. Kassera förbrukade batterier enligt din/ditt kommuns/lands riktlinjer. Ta ur batteriet om Model Three BT ska magasineras och inte är tänkt att användas under överskådlig tid.

## Bluetooth

Före parning ska du verifiera att din anordning stödjer *Bluetooth* 5.0 och att anordningen inte är ansluten till någon annan *Bluetooth*-produkt. Anordningar kan paras på olika sätt. Nedan följer några allmänna riktlinjer.

1. Sätt Model Three BT i läge Aux. Detta slår på *Bluetooth*. Vrid volymen upp till ca 1/4 till att börja med. Du ska även öka volymen på källanordningen (från den anordning som du strömmar).
2. Slå på *Bluetooth*:s trådlösa teknik på din aktiverade anordning.

3. Välj "Tivoli Bluetooth (Not Paired)" när meddelandet visas på anordningens skärm för att börja söka. En del enheter kan be dig ange ett PIN-nummer. Om detta är fallet, ange "0000". "Tivoli Bluetooth" ändras från "Not Paired" (inte synkroniserad) till "Connected" (ansluten)
4. Du hör en rington från Model Three BT vilket bekräftar anslutningen och du kan börja spela dina musikfiler trådlöst. Justera volymen på din anordning. Du ska inte behöva para anordningen på nytt. **Beroende på din anordning, måste du möjligen göra flera försök att para och/eller ansluta anordningen till Model Three BT, men ge din anordning tillräckligt med tid för synkronisering eller anslutning innan du upprepar processen.**

## Mottagning

De interna FM- och AM-antennerna ger bra mottagning. För AM-bandet, vrid radion för att hitta bästa möjliga mottagning. En trådlös AM-antenn (tillval) kan ge bättre mottagning på AM-bandet.

Byggnader med ytterväggar av betong, stål eller aluminium påverkar mottagningen. Hushållsutrustning, elektriska värmefilter, datorer, CD-spelare och annan elektronisk anordningar kan störa mottagningen eller producera brus. Om detta händer ska du flytta Model Three BT längre bort från den störande anordningen eller ansluta radion till ett eluttag som inte delas med andra enheter. Metalltytor kan också påverka AM- mottagning.

## Placering

Placera enheten på ett plant, stabilt underlag. Placering på bokhylla, i skåp eller nära en vägg eller ett hörn kan påverka basen.

## Rengöring

Använd aldrig starka rengörings- eller lösningsmedel på radion. Undvik vax som sprejas på. Dra ut stickkontakten på Model Three BT innan du rengör den. Framsidan kan rengöras med en något fuktig, mjuk duk. Garantin ogiltigförklaras om du målar eller betsar apparatlådan av trä.

**OBS! Tivoli-apparatlådor byggs av faner. Eftersom naturligt trä varierar i utseende är det inte möjligt att uppnå exakt träfärgs-/fibreriktning matchning mellan modeller. Du kan även notera att träet blir mörkare med tiden efter exponering för solljus. Detta är också naturligt för naturligt trä.**

**Det är möjligen även av färgat faner, t.ex. blått, rött etc., och kan blekas vid exponering för solljus. Det omfattas inte av garantin.**

## Begränsad Garanti

Tivoli Audio tillverkar sina produkter enligt mycket höga standarder och vi är övertygade om att våra produkter kommer att fungera bra. Följaktligen garanterar vi våra produkter mot tillverkningsfel i material och utförande till den ursprungliga ägaren, under en period av ett år i USA och två år i Europeiska unionen från det ursprungliga inköpsdatumet. I länder där minimikrav på garanti bestäms enligt lag är garantitiden den lagstadgade perioden som krävs. På alla andra platser är garantitiden ett år.

Denna garanti omfattar inte skador orsakade av felaktig installation, felaktig utrustning, modifieringar, obehörig reparation, leveransskada eller förlust, missbruk, olyckor, användning på felaktig spänning / ström, blixtnedslag eller andra handlingar av Gud, normalt slitage, kommersiell användning eller köp från obehöriga återförsäljare. Köpsbevis som bevis för att enheten köptes från en auktoriserad återförsäljare inom garantiperioden kan krävas för garantiservice. Om service är nödvändig, vänligen returnera INTE produkten utan att först kontakta din återförsäljare eller Tivoli Audio.

Denna garanti kan inte överföras. Tivoli Audio betalar inte för förlust av tid, besvär, förlust av användning av produkten eller skador orsakade av denna produkt.

Denna garanti ger dig specifika juridiska rättigheter och du kan också ha andra rättigheter som varierar från stat till stat. Vissa stater tillåter inte begränsningar av underförstådda garantier eller uteslutning av följdskador, därför kan dessa begränsningar kanske inte gälla dig.

För mer garantiinformation, besök oss på [www.tivolioaudio.com](http://www.tivolioaudio.com)

För europeisk garantiinformation, besök [www.tivolioaudio.eu](http://www.tivolioaudio.eu)

## Specifikationer

<b>Modell:</b>	Tivoli Audio Model Three BT
<b>Typ:</b>	Kvartsdriven analog klockradio (AM/FM) med trådlös <i>Bluetooth</i> 5.0-teknik
<b>Sändare:</b>	En 76,2 mm (3") sändare med full räckvidd, videoavskärmd
<b>Strömförsörjning:</b>	M3-PS, 12 V (likström), 1.5 A, 120 V - 60 Hz (UL); 230 V - 50 Hz (CE)
<b>Klockbatteri:</b>	AA/UM-3 alkaliskt 1,5 V-batteri
<b>Mått:</b>	21,3 cm B x 11,4 cm H x 13,3 cm D (8,375" B x 4,5" H x 5,25" D)
<b>Vikt:</b>	1,70 kg (3,75 lb)

Specifikationerna kan ändras utan föregående varsel.

Tivoli Audio förbehåller sig rätten att göra produktändring utan föregående varsel.

Tivoli Audio, Tivoli Audios logotyp och Model Three är varumärken som tillhör Tivoli Audio, Inc. *Bluetooth* ordmärket och logotypen är registrerade varumärken som tillhör Bluetooth SIG, Inc. och all användning av sådana märken av Tivoli Audio är under licens. Andra varumärken och handelsnamn tillhör sina respektive ägare.





该符号表示箱体内有未绝缘的“危险高压”，可能导致对人体的伤害，请用户小心。



该符号提醒用户注意重要的操作或维修服务步骤，必须仔细阅读说明书。

## 重要安全指南

1. 请阅读下列指南。
2. 请保存下列指南。
3. 请注意所有警语。
4. 请遵照所有安全指示操作。
5. 注意—为了避免着火及电击的风险，请勿将此收音机暴露于雨中或湿气中。
6. 只可用干布清洁。
7. 不要堵塞通风孔。按照本说明书的指示摆放。
8. 请勿靠近热源，如散热器、热记录器、炉子或其它产生热量的设备(包括放大器)。
9. 不要违反极性或接地插头的安全用法。一个极性的插头有两个金属片，其中一个稍宽。接地型的插头有两个金属片，还有一个接地的尖头。宽的一个金属片或是第三个用于接地的尖头是起安全保护作用的。如果这种插头不符合你的插座，向技术人员咨询，找到代替的插座。
10. 保护好电源线，不要让人踩到或压到，尤其是插头、插座和器材连接口。
11. 只可利用制造商特制的附件/配件。
12. 只可使用制造商指定或配售的小推车、脚架、三脚架或支架。使用小推车或推动多样物品时，要注意避免箱体翻倒而造成损害。
13. 在雷电天气或长时间不使用时，要拔掉电源。
14. 只可使用产品背面所示的电源类型。需要外接电源的产品，如果电源适配器丢失或损坏，请使用合适的替代品。使用内置电池的产品，请按照用户手册指导使用。
15. 本产品请使用壁挂电源插座。如出现以下情况，请向专业维修人员咨询：：
  - a. 电源线或插头损坏
  - b. 液体弄湿器材，或物体跌撞在器材上
  - c. 器材被雨淋湿或被水浇湿
  - d. 器材操作与使用手册说明不符
  - e. 器材摔坏或损坏
  - f. 使用时，产品出现异常情况



16. 如需替换零件，请确保技术人员使用的是生产商所要求的零件，并且替换后器材使用正常
17. 当维修完成时，要求维修技师从事安全检查，以确认本产品仍处于适当的操作状况。
18. 不要把本产品放置于有水喷洒或滴落处。装有液体的物体如花瓶或酒杯不应放在产品顶部。
19. 该输入端适用于可选的1安 12伏直流电源适配器，可在船上或露营时使用
20. 产品和会产生火焰的物体，如蜡烛，要保持一定的安全距离。
21. 注意：电源线可能没有连接，但回路中有电。
22. 把本产品连接到易接触到的交流电源插座上。
23. 器具耦合器作为断开装置而该装置应当保持能方便地操作装置。
24. 仅适用于海拔 2000m 以下地区安全使用。 

### 模型三BT指令

祝贺您购买了Model 3 BT台式收音机。通过添加蓝牙无线技术，您可以将音乐无线传输到Model 3 BT。

我们知道您渴望使用新收音机，但是请花一点时间阅读本用户手册和《安全说明》。如有任何疑问，请随时与您的经销商或Tivoli Audio联系。

如果您需要运输收音机，请保存纸箱和原始包装，因为运输损坏不在厂家保修范围内。

代表我们所有人，感谢您选择Tivoli Audio  
并享受您的新型Model 3 BT收音机。

与您的Model 3 BT一起包装时，您应该每个都找到一个：

- 一 (1) 个已连接的FM伸缩天线（取决于国家/地区）
- 一 (1) 个外部电源
- 一 (1) 节“AA”电池

如果缺少任何这些项，请与您的经销商或Tivoli Audio联系。

### 入门

- 将随附的“AA”电池插入后电池舱（注意极性）。
- 按下后面的“时间设置”按钮，直到时钟设置为正确的时间。
- 将外部电源的连接器插入后部电源输入，并将另一端插入墙上插座。
- 打开Model 3 BT到FM或AM，调谐到电台，然后将音量调节至所需水平。

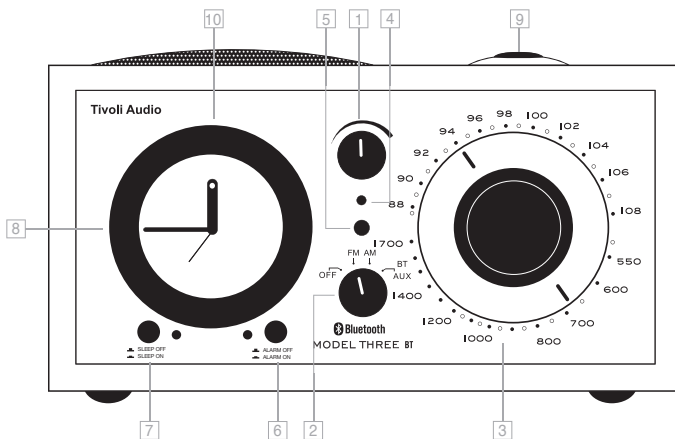

1. **音量：**顺时针向右旋转音量旋钮时，音量变大；逆时针向左旋转，音量减小。
2. **OFF/FM/AM/AUX/BT：**顺时针向右旋转旋钮选择FM波段，再向右转选择AM 波段，第三次向右转选择AUX 输入。将旋钮调至辅助位置，并按“蓝牙操作”部分的步骤激活蓝牙。
3. **调谐刻度：**5:1 调谐比例提供了简便的、精确的调谐。旋转旋钮的刻度向右或向左选择AM和FM的频率范围。
4. **电源灯：**当机器正常工作时电源灯为绿色。
5. **调谐指示器：**当调谐达到最佳时，会发出明亮的黄光。一些AM波段调谐指示器不会亮，应该放在耳边慢慢调以获得最清晰的信号。当处于AUX状态时LED灯有时也会亮。该产品的自动混合电路将会自动的将微弱的立体声FM波段转为Mono以提高声音的质量及接收。
6. **闹钟按钮：**选定所需的闹铃方式，FM或AM的电台。若只想要简单的蜂鸣声，则选择OFF。按下闹钟按钮，则闹铃的绿色LED指示灯将亮起来，而收音机的声音将关闭。当时间到达预设的响闹时间时，则收音机将打开或蜂鸣声将响起。若想停止响铃，则按一下闹钟按钮，其LED指示灯将熄灭。
7. **20分钟睡眠定时器：**将其按下，型号三将在20分钟后自动关机。
8. **闹钟盘：**以反时针方向转动闹钟盘让响铃指针指到所需的时间。（不要顺时针旋转此转盘，以免引起机械损坏。）
9. **打盹按钮：**当闹钟响起以后，按一下打盹按钮，型号三就会每隔五分钟响一次，如不再需要则按一下闹钟按钮。
10. **石英钟：**保持时间准确，还有夜光配备。

## 使用说明 (后面板)

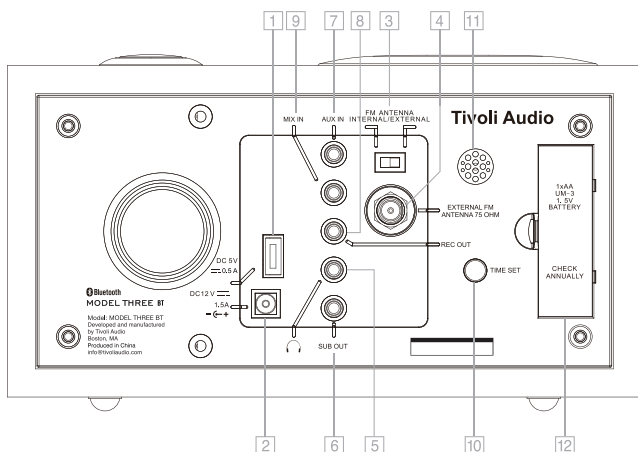

- 1. USB:** 将标准USB电缆连接到Model 3的USB端口。将电缆连接到USB充电兼容设备(例如电话)以开始对该设备充电。
- 2. 12V DC、1.5A:** 用于联接随机提供的稳压电源。不要使用在墙上带开关的电源插孔。在使用时,稳压电源有一定热度属正常现象。
- 3. 天线开关(ANTENNA SWITCH):** 用于切换内外FM(调频)天线。如果在使用内置天线时,设定开关为内置(Internal)。此开关不影响AM(中波)接收。
- 4. 外部天线(EXTERNAL FM CONNECTION):** 为改进FM的接收效果,将随机提供的FM天线接上此F端子,并调整此线至最佳接收效果的位置。此天线不影响AM接收。
- 5. 耳机(HEADPHONE):** 用于联接立体声耳机,可使用3.5毫米的插头。耳机的音量由型号三的音量旋钮控制。当耳机联上之后,本机的喇叭将静音。
- 6. 重低音输出(SUB OUT):** 联接Tivoli Audio的重低音音箱(单独销售)以增强低音效果,使用3.5毫米的插头。
- 7. 音频输入(AUX IN):** 为欣赏其它设备上的音频,如Tivoli Audio的CD机、或各种MP3播放器,可用二端均为3.5毫米插头的音频线联接,并将音源开关设为AUX。需注意的是也许有必要重新调整音量大小。
- 8. 录音输出(REC OUT):** 可将磁带录音机或其它录音设备联接到此固定电平输出的接口用于录音,也可以将型号三作为高性能的AM/FM的模拟式收音头接上前级放大器或合并式放大器。联上此接口时,本机的喇叭不会静音。此端口使用3.5毫米的插头。
- 9. 混音输入(MIX IN):** 可联上电脑或其它音频设备的输出与本机的音频混合。此输入的音量须由其原输出设备控制。此端口使用3.5毫米的插头。
- 10. 时间设定(TIME SET):** 简单地按住或松开此按钮就可控制时针的旋转。按住此钮直到指针到达正确的位置。在设定时间时,确认闹钟在关闭(Off)状态。

11. **闹钟蜂鸣孔(ALARM GRILLE):** 闹钟蜂鸣声由此出。不可堵塞此处。
12. **备用电池盒(BATTERY BACK UP):** 此处用于安放作为闹钟的备份电源1.5V 的AA电池。在无交流电源时, 此电源维持闹钟与蜂鸣器的工作, 但此时面板的照明亮度将降低, 收音功能将停止。

## 蓝牙®操作

配对之前, 请检查您的设备是否支持蓝牙5.0, 且您的设备并未连接到其他任何蓝牙产品。不同设备的配对方式可能不同。以下为一般操作说明:

1. 打开型号三收音机, 调至辅助位置。此时将启动蓝牙。将音量调高约四分之一。同时将原设备(传送音频的设备)的音量调高。
  2. 打开已激活设备上的蓝牙无线技术。
  3. 当您的设备屏幕上出现“Tivoli Audio蓝牙(未配对)”时, 选择该设备, 开始搜索。个别设备可能提示输入PIN。此时, 输入“0000”。“Tivoli Audio蓝牙”将从“未配对”变为“已连接”。
  4. 您将听到型号三收音机发出提示音, 确认连接, 此时, 您可以无线播放您的音乐文件。调节设备上的音量。您不必重新匹配设备。根据不同设备的情况, 在配对和/或连接到型号一收音机时, 您可能需要进行多次尝试, 但在重复该过程之前, 请给设备足够的配对或连接时间。
- 型号三收音机可记录最多8台设备的配对信息。额外设备仍可进行配对, 但最早使用的设备将被最新配对的设备代替。
  - 若播放期间音频断开或停止, 请将您的设备靠近型号三收音机, 或检查是否有其他无线设备干扰信号。
  - 从蓝牙切换到AM或FM时, 您可能需要重新调整(调低)收音机的音量。



## 接收

型号三的内置AM/FM天线提供了良好的接收。但户外天线提供了更好的接收。所以，如果您需要提高接收的信号，请将附送的FM外置天线插入至背板上的外置FM天线插口，将天线开关设定为“External”。天线放置最佳的位置是靠近窗户或外墙。有时只要调整收音机的方向就可以增强接收。一般情况下，FM外置天线(有附送)就可以提供很好的接收。同时AM外置环形天线(无附送)也可以很好地增强AM的接收信号。

注意：混凝土，钢筋或铝制材质做成的建筑物也会影响接收信号。

## 用户可以通过以下几种措施来改变干扰：

- 重新调整天线
- 增加收音机和其它设备的距离
- 收音机和其它设备使用不同的电源插座

## 清洁

该产品不能使用粗糙的清洁剂、溶剂或砂纸。表面只能用软布擦拭。注意不要太用力。对于木箱，使用液体抛光剂比打蜡效果更好。

由于我们的木箱是完全采用天然木材而制成，您会注意到主机与副机的木箱颜色与条纹可能会不完全一致。并且木箱的颜色会因为时间的变化而慢慢变暗。请不要给木箱油漆或染色，否则将不予保修。

注意：不要堵塞背面低音反射孔。

## 技术参数

型号:	型号三蓝牙
类型:	AM/FM时钟收音机, 带蓝牙®无线技术
频率范围:	FM 87MHz-108MHz AM 525KHz-1650KHz
尺寸:	21.27cm 长 x 13.34cm x宽11.43 cm 高
净重:	1.65 kg

本产品的参数可能随时更改, 恕不另行通知。Tivoli Audio保留修改产品的权利, 恕不另行通知。蒂沃利音频, Tivoli Audio徽标和第一型号是Tivoli Audio的商标。Bluetooth文本标记和徽标归Bluetooth SIG, Inc.所有。Tivoli Audio授权使用此商标。其他商标权属于其各自的所有者。

## 标准配件:

一个电源适配器

可自由粘贴的橡胶脚座

一份使用说明书/ 一张保修卡

Tivoli Audio生产产品的要求是高标准, 我们确信我们的产品质量优良。因此, 我们要保证我们的产品从原料到车间一直到最后卖给客户都不会有质量问题。我们的产品从最初购买日起, 拥有一年的保修期。

## 保修说明

我们对以下的行为将不予保修: 如果产品的损坏是由于不当的操作, 安装, 错误的附件配置, 更换, 未经授权的修理, 运输当中的损坏, 丢失, 摔坏, 事故, 使用了不适合的电压/电流, 或其它的损坏行为; 不正常的磨损, 商业用途, 或从未经授权的经销商中购买。如果是在授权的经销商处购买的, 在保修时间内可以要求提供保修服务。当您需要维修服务时, 请您先与您的经销商或Tivoli Audio联络后, 再寄回产品。保修卡是不允许随意转换的。

除了更换电池以外, 请不要自己拆卸产品, 本产品没有用户自己动手的部分。本产品经过自行维修后, 和或则修改保修卡后, 保修都是无效的。

Tivoli Audio不会对您时间上的损失, 或者因产品自身的损坏而带来的损失赔偿。

这个保证卡已给您明确的法律权力, 您也可以有地区与地区之间不同的法律权力, 其中一些地区在保修的范围上加了限制, 并且也不保修机器的正常损坏。这些限制都是不适用的。

如果您从您的经销商那处买的是长期保修, 当在保修期限到期时仍需要此服务时, 请联系您的经销商保存此项服务。

请在购买之日起30天内填好附件保修卡, 并寄至本公司以登记产品的保修范围, 或者您可以在网站注册: [www.tivoliaudio.com](http://www.tivoliaudio.com)。

## 产品保修书

此产品的保修书，是从您购买之日起，在保修期间出现故障，根据“免费维修规定”的项目来进行无偿修理时使用的。具体内容请见上页。

需要维修时请携带此页。

产品名、编号

顾客\* 住址：

姓名：

电话：

购买日期\* 年 月 日

保修期限： 购买本品之日起一年内

销售店\* 店名，地址：

电话：



[\*]为必须填写的项目

客服中心填写栏

年月日	对应记录

# 安全上のご注意は必ずお守りください

● 誤った使い方をしたときに生じる危険の程度を、次の表示で区分して、説明しています。





 <b>警告</b>	死亡や重傷などの危険のおそれがあるものです。
 <b>注意</b>	傷害や家屋などの損害のおそれがあるものです。

● お守りしていただく内容を、次の図記号で説明しています。

	絶対に行わないでください		絶対に触れないでください		絶対に分解しないでください
	絶対に水にぬらさないでください		絶対にぬれた手で触れないでください		浴室や台所などで使わないでください。
	気を付けてください		必ず指示に従ってください		必ず電源プラグをコンセントから抜いてください

## 警告

 電源プラグを抜く	変なにおいがしたり、内部に物が入ったときなど、異常や故障があった時は、直ぐに電源プラグを抜く 火災や感電の原因になります。直ぐに電源を切り、コンセントから電源プラグを抜いて、販売店または保証規定に記載のサポートセンターに修理のご相談をしてください。		ACアダプター、電源コードを傷つけない ・無理に曲げない ・ねじらない ・引っ張らない ・物をのせない ・束ねない 火災や感電の原因になります。ACアダプターや電源コードの修理は販売店にご相談ください。
 禁止	必ずAC100Vで、タコ足配線をしないで、お使いください 火災や感電の原因になります。	 水ぬれ禁止	ACアダプターは水にぬらさない 火災や感電の原因になります。

 接触禁止	<p>雷が鳴ったら、本体、ACアダプター、電源プラグ、アンテナ線に触れない</p> <p>感電の原因になります。</p>	 水ぬれ禁止	<p>ぬれた手で電源プラグの抜き差しをしない</p> <p>感電の原因になります。</p>
 禁止	<p>内部に物や水を入れない</p> <p>火災や感電の原因になります。お子様に注意してください。内部に物が入ったときは、販売店にご相談ください。</p>	 分解禁止	<p>分解・改造をしない</p> <p>感電や火災の原因になります。</p>
 禁止	<p>破損した場合は、電源プラグを抜いて、使わない</p> <p>落したり、ぶつかけたりして破損した場合は、直ちに電源プラグを抜いて、使わないでください。火災や感電の原因になります。</p>	 禁止	<p>乾電池は、幼児の手の届くところに置かない</p> <p>誤って飲み込むと、窒息する危険があります。</p>

## ⚠ 注意

 	<p>不安定な場所に置かない</p> <p>落ちたり、倒れたりしたときに、けがの原因になります。</p>	 	<p>風通しの悪いところに置かない</p> <p>内部に熱がこもると、火災や故障の原因になります。</p>
 	<p>温度が高いところや、湿気が多いところでは使わない</p> <ul style="list-style-type: none"> <li>・直射日光の当たる場所</li> <li>・車の中</li> <li>・ストップの近く</li> <li>・浴室や台所</li> </ul> <p>火災や感電の原因になります。</p>	 	<p>電源に接続した状態で移動させない</p> <p>ACアダプター、電源コードが傷つき、火災や感電の原因になります。</p>
 	<p>必ず付属専用ACアダプターを使う</p> <p>付属品以外のACアダプターを使用すると、火災や感電の原因になります。</p>	 電源プラグを持つ	<p>コンセントの抜き差しは、電源プラグを持って行う</p> <p>電源コードの傷や断線が起こると、火災や感電の原因になります。</p>
 電源プラグを抜く	<p>長時間使わないときや、お手入れのときは、コンセントから必ず電源プラグを抜く</p> <p>火災や感電の原因になります。</p>	 	<p>電源プラグのほこりを定期的にとる</p> <p>火災や感電の原因になります。</p>
 	<p>種類の違う乾電池を一緒に使わない。</p> <p>液もれや火災の原因になります。</p>	 	<p>電池が液もれたときは、電源プラグを抜いて、よく乾いた布で、電池を取り出す</p> <p>液が目に入ったときは、直ぐに水で洗い、医師にご相談ください。</p>

## Model Three BTについて

Tivoli Audio Model Three BTをお買い上げいただき、ありがとうございます。  
Bluetoothワイヤレス技術が搭載された本テーブルラジオは、音楽をワイヤレスでストリーム再生をする事が可能です。

本製品の機能を最大限にお楽しみいただくために、この取扱説明書と、安全上のご注意をよくお読みいただき、よくご理解のうえ、お使いくださる様をお願いいたします。

製品の梱包箱やパッキングなどは、本製品の輸送時などに必要となりますので、保管しておくことをお奨めいたします。

輸送時の製品破損についての修理は、無償保証規定外の修理となりますのであらかじめご注意ください。

この度は、チボリオオーディオ製品をお選びいただき、誠にありがとうございました。

## Bluetooth® 機能のご注意

本製品は、2.4GHz帯の周波数帯域を使用しております。同じ周波数帯域を使用する他の機器との電波干渉を避けるために、下記注意事項をお守りください。

本製品の使用周波数帯域では、電子レンジなどの産業・科学・医療機器のほか、工場の製造ラインなどで使用される移動体識別用の構内無線局(免許が必要な無線局)、特定小電力無線局(免許が不要な無線局)およびアマチュア無線局(免許が必要な無線局)が運用されています。

- 1.本製品をご使用される前に、近くで移動体識別用の構内無線局、特定小電力無線局およびアマチュア無線局が運用されていないことを確認してください。
- 2.万一、本製品から移動体識別用の構内無線局に対して、有害な電波干渉の事例が発生した場合には、本製品の電源を切り、当社相談窓口にご連絡いただき、混信回避のための処置(例えば、パーティションの設置など)についてご相談ください。
- 3.その他、本製品から移動体識別用の特定小電力無線局またはアマチュア無線局に対して有害な電波干渉の事例が発生した場合や、ご不明な点が発生した場合は、当社相談窓口にお問い合わせください。

- ・本製品は、電波法に基づく技術基準適合証明を受けております。無線局の免許は不要です。
- ・本製品に、次の行為を行うことは電波法で禁止されています。
  - ・分解や改造を行う
  - ・本製品に表示されている技術基準適合証明ラベルを消したり、はがしたりする。
- ・使用可能範囲  
約10m以内の範囲で、接続するBluetooth®機器をお使いください。  
本製品と接続するBluetooth®機器の間に障害物がある場合や、建物の構造などによって使用可能範囲は短くなる場合があります。
- ・他の機器との電波干渉  
電子レンジ、デジタルコードレス電話、その他の2.4GHz帯を使用する機器の近くで使用すると、音声の途切れや通信速度が遅くなるのが有ります。このような場所でのご使用はお控えください。
- ・Bluetooth®通信時に発生した情報の漏えいについては、当社では一切の責任を負えないことをご了承ください。

## 付属品を確認する

本製品には、次の付属品が同梱されています。

- |           |                   |
|-----------|-------------------|
| 専用ACアダプター | 1セット(電源コードを含みます。) |
| 外部FMアンテナ  | 1本(本体に装着しています)    |
| 乾電池(単3型)  | 1本                |
| 取扱説明書(本書) | 1クイックスタートガイドと保証書  |

## 乾電池を入れる

- 1.背面パネル右側にある電池ボックスカバーを開ける。
- 2.単3型乾電池1本を電池ボックスに入れる。  
【ご注意】電池の(+)側と(-)側の向きを本体の表示に合わせて、正しく入れてください
- 3.電池ボックスのカバーを取り付ける。

【ご注意】ご不要となった乾電池は、お住まいの地域の条例に従って、処理してください。

## 設置する

### 1.ラジオ放送の受信環境の良い場所に設置する

AMラジオ放送の場合は、本製品の向きを変えることによって、受信状態が良くなる場合があります。

【ご注意】鉄筋コンクリートなど建物の影響で、受信状態が悪くなる場合があります。

【ご注意】電波(電磁波)を発生するコンピュータ、テレビなどの製品が近くにあると、受信状態が悪くなる場合があります。受信状態が悪い時は、これらの製品から離れて使用してください。

【ご注意】付属アンテナ をご使用になると、さらに受信状態が良くなります。

### 2.安定した場所に設置する

本製品およびACアダプターは、平らな安定した場所に設置してください。次のことに注意をして設置してください。

- ・天面パネルのスピーカーや背面パネルの周りで音がさえぎられないようにしてください。
- ・本製品は電磁シールドをしておりますが、コンピュータやテレビなどとの相互干渉(妨害)の危険を少なくするために、少なくとも15cm離してください。

## 時計の時刻を合わせる

- 1.背面パネル右側にあるTIME SETボタンを押すと、時計の針が動きます。
- 2.設定したい時刻になるまで、TIME SETボタンを押してください。  
短く押すと少しだけ時計の針が動き、押し続けると早く動きます。  
【ご注意】時刻合わせ中は、前面パネル時計の右下にあるアラームボタンをOFFの位置に合わせてください。

## ACアダプターを接続する

- 1.背面パネル中央下側にあるDC12V入力端子に付属の専用ACアダプターのDC出力プラグを接続する。
- 2.付属の専用ACアダプターの電源プラグを、交流100Vのコンセントに接続する。  
ここまでの操作で、準備(基本設定)は終了です。  
前面パネルのモード切替スイッチの操作でご使用になれます。



## 各部の名前とはたらき(前面及び天面パネル)

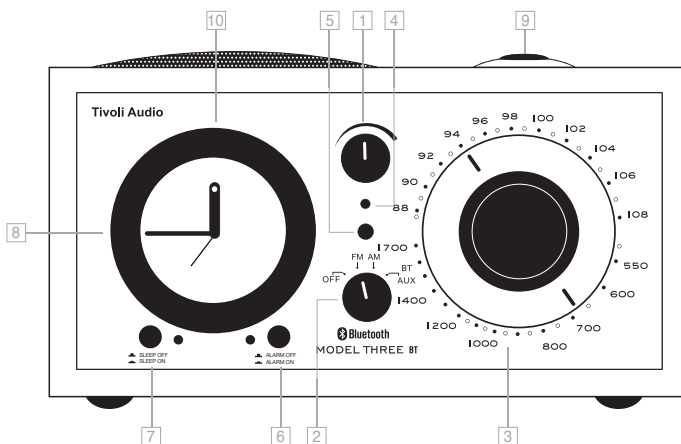

### 1.音量調節ボリューム

右に回すと大きくなり、左に回すと小さくなります。お好みの音量に調節してお使いください。ヘッドホン(別売)を接続してお使いの場合は、ヘッドホンの音量を調節します。

【ご注意】音量が大きすぎると、スピーカーの故障の原因になりますので、ご注意ください。

### 2.モード切替スイッチ

電源OFF、FMラジオ、AMラジオ、外部入力 of 切り替えを行います。

OFF:電源が入っていない状態です。ご使用にならない時は、この位置に合わせてください。

FM:FMラジオ放送をお聴きになるときは、この位置に合わせてください。

AM:AMラジオ放送をお聴きになるときは、この位置に合わせてください。

BT AUX:外部入力(背面パネルのAUX IN端子に接続している機器やBluetooth®接続している機器)の音楽などをお聴きになるときは、この位置に合わせてください。

### 3.選局ダイヤル

周囲に表示されている周波数に選局ダイヤルの表示を合わせると、ラジオ放送を受信します。

FM放送を受信する場合は、上半分に表示されている周波数に合わせてください。

AM放送を受信する場合は、下半分に表示されている周波数に合わせてください。

### 4.電源インジケータ

電源が入っているときは、緑色に点灯します。ただし、アラーム機能が動作しているときは、点灯しません。

## 5. 選局インジケータ

選局状態が良くなるほど、明るく点灯します。

【ご注意】AM放送を選局するときは、点灯しない場合でもノイズが無く、クリアな放送を受信できる場合があります。

## 6. アラームボタン (ALARM OFF/ALARM ON) 及びアラームインジケータ

アラーム機能のON/OFF切り替えを行います。

アラームボタンを押してON位置にすると、アラーム機能が動き、設定された時間にアラームが鳴ります。

このとき、インジケータは緑色に点灯します。

アラームボタンを再び押してOFF位置にすると、アラーム機能が解除され、インジケータも消灯します。

【ご注意】ラジオ放送を聴かれているときに、アラームボタンをONにすると、ラジオ放送は止まります。

\*詳しく別項の「アラーム時刻をセットする」をご参照ください。

## 7. スリープボタン (SLEEP OFF/SLEEP ON) 及びスリープインジケータ

スリープ機能のON/OFF切り替えを行います。

FMまたはAMラジオ放送をお聴きの時に、スリープボタンをON位置にすると、インジケータが緑色に点灯し、約20分後に、ラジオ放送が自動的にOFFになります。(インジケータは、スリープボタンがON位置にあるときは、常に緑色に点灯します。)

スリープボタンをOFF位置にすると、スリープ機能は解除され、インジケータは消灯します。

## 8. アラーム時刻調整ダイヤル

時計の周りがあるアラーム時刻調整ダイヤルに表示されている矢印の方向に回すと、アラーム針が動きます。お好みの時刻にアラーム針を合わせてください。

【ご注意】必ず反時計方向に回してください。時計方向に回すと、内部部品が破損します。

## 9. スヌーズボタン (天面パネル)

アラーム音が鳴っているときに、天面パネル右側にあるスヌーズボタンを押すと、アラーム音が一度止まり、約5分後に再び鳴り出します。

【ご注意】スヌーズ中は、アラームインジケータは緑色に点灯しています。

スヌーズを解除するには、アラームボタンをOFFにしてください。

## 10. 時計

背面パネル電池ボックスに入れた乾電池で動作しています。

乾電池が消耗し電池の残量が少なくなると時刻の精度が悪くなります。時刻の精度が悪くなってきたときは、乾電池を交換してください。

\*文字盤上のライトを消したり、明るさを調整することはできません。電源が切られてから数秒後にこのライトが消灯します。

## 各部の名前とはたらき(背面パネル)

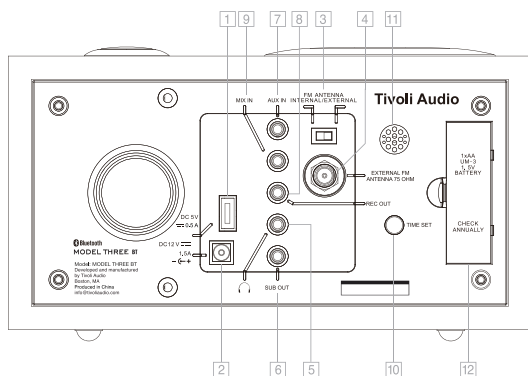

### 1.タイプA標準型(USB)

標準型USBが付いたケーブルが接続出来ます。ケーブルを介してスマートフォン等、USB対応デバイスと接続してください。

### 2.DC12V入力端子(12VDC)

付属している専用ACアダプターのDCプラグを接続してください。付属以外のアダプターは使用しないでください。

### 3.FMアンテナスイッチ(FM ANTENNA INTERNAL)

内部FMアンテナと外部FMアンテナの切替スイッチです。

AMの受信状況の改善には機能しません。

内部FMアンテナを使用するときはINTERNALの位置に、外部FMアンテナを使用するときはEXTERNALの位置に合わせてください。

### 4.外部FMアンテナ接続端子 (FM ANTENNA EXTERNAL)

外部FMアンテナを接続する端子です。

### 5.ヘッドホン端子

ヘッドホンをこの端子に接続してください。

ヘッドホンの音量調節は、前面パネルの音量調節ボリュームで行ってください。

【ご注意】ヘッドホンを接続しているときは、本体のスピーカーからは音が出ません。

\*ヘッドホン端子は、ステレオミニプラグに対応しています。

### 6.サブウーファー出力端子(SUB OUT)

Tivoli Audio Subwoofer(別売)または、その他別売サブウーファーをお使いの際は、サブウーファーをこの端子に接続してください。

\*サブウーファー出力端子は、ステレオミニプラグに対応しています。

### 7.外部音声入力端子(AUX IN)

CDプレイヤーなどの再生機器の音楽などを、本製品のスピーカーで聴くときは、再生機器の音声出力ケーブルをこの端子に接続してください。

この端子をご使用の場合は、前面パネルのモード切替スイッチ(2番参照)をBT AUXの位置に合わせてください。

【ご注意】Bluetooth®デバイスが接続されているときは、Bluetooth®デバイスが優先され、この端子に接続している再生機器の音楽などは聴こえません。

\*外部音声入力端子は、ステレオミニプラグに対応しています。

## 8. 音声出力端子(REC OUT)

本製品の音楽などを、カセットデッキなどの録音機器やオーディオリアンプなどに出力したいときは、この端子と録音機器やオーディオリアンプなどのアナログ音声入力端子を接続してください。

【ご注意】この端子を使用しているときも、本製品のスピーカーから音楽などが聴こえます。

\*音声出力端子は、ステレオミニプラグに対応しています。

## 9. MIX入力端子(MIX IN)

CDプレイヤーなどの再生機器の音楽などと、本製品のFM放送、AM放送またはAUXモードに接続されている機器(Bluetooth®接続されているデバイスまたは外部音声入力端子に接続されている機器)の音楽などとミックスして聴きたい場合は、再生機器の音声出力ケーブルをこの端子に接続してください。

【ご注意】MIX IN端子に接続する機器側で音量の調節をしてください。音量入力が大きい場合は、本製品が故障する可能性が有りますので、ご注意ください。

\*MIX入力端子は、ステレオミニプラグに対応しています。

## 10. 時刻合わせボタン(TIME SET)

時計の時刻を調整するボタンです。

短く押すと少しだけ時計の針が動き、押し続けると早く動きます。合わせたい時刻になるまで、このボタンを押してください。

【ご注意】時刻合わせ中は、本体前面にあるアラームボタンをOFFの位置に合わせてください。

## 11. アラーム音グリル

アラーム音はこの格子から流れます。【ご注意】この格子をふさがないでください。

## 12. 電池ボックス(カバー)

このカバーを開けると、時計用乾電池を装着する電池ボックスがあります。

【ご注意】乾電池を取り付ける時は、07ページ「乾電池を入れる」をご参照ください。

【ご注意】停電などで専用ACアダプターが使えないときは、ここに取り付けた乾電池で、時計とアラーム機能だけが使えます。

【ご注意】時計が止まっているときは、この乾電池を新しいものに交換してください。

【ご注意】乾電池は少なくとも年に一回は交換してください。

# アラーム時刻をセットする

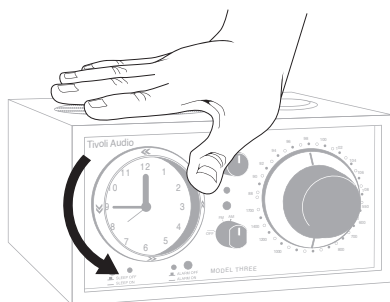

## 1. アラーム時刻をセットする

前面パネルのアラーム時刻調整ダイヤルを、反時計方向(矢印の方向)に回して、アラーム針をご希望の時刻に合わせてください。

【ご注意】アラーム時刻調整ダイヤルを、時計方向(矢印と反対の方向)に回すと、製品内部の部品が破壊しますので、絶対に時計方向に回さないでください。

## 2. アラーム音声を決める

アラーム時刻に流れ出すアラーム音などを、前面パネルのモード切替スイッチで選択します。

OFF: 内蔵アラーム音が鳴りだします。

A M: AM放送の音楽などが流れだします。(事前に選局し、放送が流れることを確認してください)

F M: FM放送の音楽などが流れだします。(事前に選局し、放送が流れることを確認してください)

BT AUX: 内蔵アラーム音と背面パネルの外部音声入力端子に接続されている音楽などが流れだします。

【ご注意】外部音声入力端子に接続されている機器が、アラーム時刻に動作をする必要があります。接続されている機器の取扱説明書に従って、操作してください。

## 3. アラームモードにセットする

前面パネルのアラームボタンを押してONの位置に合わせてください。アラームインジケータが緑色に点灯します。

アラーム時刻になると、内蔵アラーム音またはラジオ放送または外部音声入力端子に接続されている機器の音楽などが流れだします。

【ご注意】停電が発生したときは、内蔵アラーム音が鳴ります。(ラジオ放送、外部音声入力端子に接続されている機器の音楽などは流れません)

## 4. アラームを止める

前面パネルのアラームボタンを押してOFFの位置に合わせてください。アラームが止まり、アラームインジケータが消灯します。

【ご注意】アラーム時刻の精度は最大5分あります。

例えば、アラーム時刻を10時にセットしたときは、9時55分から10時5分の間で、アラームが動作します。

# Bluetooth®に対応した機器を接続する

Bluetooth®に対応した機器を接続し、ワイヤレスで音楽などを聴くことができます。

【ご注意】接続するBluetooth®に対応した機器の取扱説明書をよくお読みのうえ、本製品との接続を行ってください。本製品は、Bluetooth®5.0に対応しています。

## 1.接続するBluetooth®に対応した機器の状態を確認する

他の機器とBluetooth®接続されていないことを確認してください。他の機器と接続されている場合は、接続を解除してください。

## 2. Bluetooth®モードにする

前面パネルのモード切替スイッチをBT AUXの位置に合わせてください。

Bluetooth®モードになり、接続可能な状態になります。

【ご注意】Bluetooth®モードでは接続されている機器側で音量を調整することができます。

本製品の前面パネルの音量調節ボリュームを約1/4の位置に合わせたあとで、接続する機器側で音量調節をしてください。

## 3.ペアリングの準備をする

接続するBluetooth®に対応した機器のBluetooth®機能を動作させてください。接続できる機器の検索(スキャン)が始まります。

【ご注意】本製品に近づけてペアリングを行ってください。

## 4.ペアリングを開始し、機器を登録する

検索(スキャン)が終了すると、接続するBluetooth®に対応した機器の画面に、接続可能な製品が表示されます。

「Tivoli Bluetooth(未接続)」を選択して、ペアリングを開始してください。

ペアリングが正常に終了すると、表示が「Tivoli Bluetooth(接続)」に変わり、本製品より接続完了の確認音が聞こえます。

【ご注意】PINコード(パスワードまたはパスコード)の入力指示が表示される場合は、「0000」(ゼロを4つ)を入力してください。

【ご注意】ペアリングが失敗したときは、「Not Paired」と表示されます。十分な時間をおいてから、手順1から再度操作をしてください。

【ご注意】iPhone®などのiOS®に対応した機器で、ペアリングに失敗したときは、「Tivoli Bluetooth」の右上に表示されている小さな矢印を押して、一度、ペアリングを解除し、十分な時間をおいて、再び手順に従って、ペアリングを開始してください。

## 5.接続するBluetooth®に対応した機器で音楽などを再生する

接続するBluetooth®に対応した機器で、再生する音楽ファイルや音量を調節してください。

【ご注意】音楽などの再生中に音切れや再生が止まった時は、Bluetooth®の電波が弱いか、妨害を受けている可能性が有ります。機器を近づけたり、他にBluetooth®を使用している機器が無いかをご確認ください。

【ご注意】iPhone®などのiOS®に対応した機器は、次のように設定して操作してください。

イコライザ: オフ 音量制限: オフ

## 6.音楽などの再生を終了する

接続するBluetooth®に対応した機器で、Bluetooth®機能をOFFにしたあとで、前面パネルのモード切替スイッチをOFF位置に合わせてください。

【ご注意】再び接続するときは、ペアリング・登録は必要ありません。ただし、接続する機器に

よっては必要な場合が有ります。その場合は、再度手順に従って、本製品を接続する機器に登録してください。

【ご注意】ラジオ放送に切り替えたときに、本製品の音量を調整する必要がある場合があります。

## お手入れ

お手入れの前には、必ずACアダプターの電源プラグをコンセントから抜いてください。

次のことに注意してください。

- ・汚れは、柔らかい布で軽くふき取ってください。
- ・汚れがひどいときは、十分にしぼった水で薄めた中性洗剤をつけた布で拭き取ったあとに、乾いた布で拭き取ってください。
- ・強力な洗剤、アルコール、ベンジン、シンナーなどの溶剤やスプレー式のクリーニング材は使わないでください。

## 本製品(MODEL THREE BT)について

本製品は、高品質の時計機能が付いたAM/FMラジオです。また、Bluetooth<sup>®</sup>機能により、Bluetooth<sup>®</sup>に対応した機器の音楽などをワイヤレスで楽しむことができます。

表面は、天然木材を使っています。そのため、その他のTivoli Audio製品と色合いや木目を正確に合すことは、できません。また、太陽光などが当ることによって、色合いが変わっていくことが有ります。

## 仕様

### 全体仕様

品番：MODEL THREE BT

電源：DC12V、1.5A

単3型アルカリ乾電池 1.5V(時計用)

消費電力：約14W

最大出力：約7W

寸法：約213(W)×114(H)×133(D)mm

質量：約1.7kg

動作温湿度：5°C~40°C、35%~80%RH(結露なきこと)

### 専用ACアダプター仕様

品番：DYS152-120150W-6

電源：AC100~240V 50/60Hz

消費電力：600mA

### チューナー仕様

FM受信周波数：76~94MHz

AM受信周波数：550~1600KHz

### Bluetooth<sup>®</sup>仕様

バージョン：Ver.5.0

仕様および意匠外観は、性能向上のため予告なく変更することがあります。

仕様および意匠外観は、性能向上のため予告なく変更することがあります。

### 著作権

Tivoli Audio、Tivoli Audioロゴ、およびMODEL THREEは、Tivoli Audioが所有する商標です。

許可を得て使用しています。Bluetooth<sup>®</sup>ロゴは、Bluetooth SIG、INCが所有する登録です。

これは商標であり、許可を得て使用されています。

その他この取扱説明書



# Tivoli Audio™

品名:	
お買い上げ日 年 月 日	販売店名・住所・電話番号
保証期間(お買い上げ日から) 1年間	
お客様	お名前
	電話番号: ご住所:(〒      ー      )

※購入日を証明するレシートまたは送り状などを必ず添付してください。

## 【無償修理規定】

取扱説明書、本体貼付ラベルなどの注意書に従った使用状態で保証期間内に故障した場合には無償修理をさせていただきます。

※ネットオークションでお買い上げいただいた場合、保証が適用されない場合があります。

無償修理をご依頼になる場合には、商品に本書を添えていただき、お買い上げの販売店までお申し付けください。

次のような場合は、保証期間内でも有償修理になります。

- (1) ご使用上の誤り、および不当な修理や改造による故障および損傷。
- (2) お買い上げ後の落下や輸送上の故障、および損傷。
- (3) 火災、ガス害、地震、風水害、落雷、異常電圧、およびその他の天災地変による故障および損傷。
- (4) 本書のご提示がない場合。
- (5) 本書に、お客様名、お買い上げ日販売店名の記入のない場合、あるいは字句を書きかえられた場合。
- (6) 一般家庭用以外(たとえば業務用など)にご使用の場合の故障および損傷。
- (7) ご使用後のキズ、変色、汚れ、及び保管上の不備による損傷。
- (8) 腐食による故障および損傷。
- (9) 樹脂加工やメッキの磨耗や打痕、プラスチック部の損傷。
- (10) 故障の原因が本製品以外(電源など)にあってそれを点検、修理した場合。

本書は日本国内においてのみ有効です。(This warranty is valid only in Japan.)

※この保証書は、本書に明示した期間、条件のもとにおいて、無償修理をお約束するものです。

したがって、この保証書によって、お客様の法律上の権利を制限するものではありません。

---

正規輸入代理店：株式会社ネイビーズ  
〒107-0062 東京都港区南青山 5-6-3 メゾンブラッシュ II 2F  
電話:03-6434-1541 FAX:03-6434-1540  
support@navys.jp

Tivoli Audioサポートセンター情報  
・電話番号: 03-6631-7839  
・受付時間: 10:00~19:00(土日祝除く)



이 기호는 사람에게 감전의 위험을 구성하기에 충분한 크기 일 수 있는 제품 인클로저 내에 절연되지 않은 "위험한 전압"이 있음을 사용자에게 경고하기 위한 것입니다.



이 기호는 기기와 함께 제공되는 문서에 중요한 작동 및 유지 보수 (서비스) 지침이 있음을 사용자에게 경고하기 위한 것입니다.

### 중요한 안전 지침

1. 이 지침을 읽으십시오.
2. 이 지침을 보관하십시오.
3. 모든 경고에 주의하십시오.
4. 모든 지침을 따르십시오.
5. 경고 - 화재 나 감전의 위험을 줄이려면이 장치를 비나수분.
6. 마른 천으로 만 청소하십시오.
7. 통풍구를 막지 마십시오. 제조업체의 지침에 따라 설치하십시오.
8. 라디에이터, 열 조절 장치, 스토브 또는 기타 장치와 같은 열원 근처에 설치하지 마십시오. (애플 포함) 열을 생성합니다.
9. 유극 또는 접지 형 플러그의 안전 목적을 무효화하지 마십시오. 극성 플러그에는 하나가 다른 것보다 더 넓은 두 개의 블레이드. 접지 형 플러그에는 두 개의 블레이드와 세 번째 블레이드가 있습니다. 접지 단자. 넓은 날 또는 세 번째 갈래는 안전을 위해 제공됩니다. 제공된 경우 플러그가 콘센트에 맞지 않으면 전기 기술자에게 문의하여 구식 콘센트를 교체하십시오.
10. 전원 코드가 밝히거나 특히 플러그가 끼지 않도록 보호하십시오. 리셉터클 및 장치에서 나가는 지점.
11. 제조업체에서 지정한 부착물 / 액세서리 만 사용하십시오.
12. 제조업체에서 지정한 카트, 스탠드, 삼각대, 브래킷 또는 테이블 만 사용하십시오. 또는 장치와 함께 판매됩니다. 카트를 사용할 경우 이동시주의하세요. 전복으로 인한 부상을 방지하기 위해 카트 / 장치 조합.
13. 번개가 치거나 장기간 사용하지 않을 때는이 장치의 플러그를 뽑으십시오.
14. 이 제품은 후면 패널에 표시된 유형의 전원으로 만 작동하십시오. 외부 전원 공급 장치를 사용하는 제품의 경우 분실 또는 손상된 경우 정확한 교체를 사용하십시오. 배터리 전원으로 작동하는 제품은 사용 설명서를 참조하십시오.



15. 벽면 콘센트에서 이 제품의 플러그를 뽑고 아래의 자격을 갖춘 서비스 담당자에게 서비스를 의뢰하십시오.  
다음 조건 :  
 ㄱ. 전원 코드 또는 플러그가 손상된 경우.  
 ㄴ. 액체를 흘렸거나 물체가 제품에 떨어진 경우.  
 ㄷ. 제품이 물이나 비에 노출된 경우.  
 ㄹ. 작동 지침에 따라 제품이 정상적으로 작동하지 않는 경우.  
 이자형, 어떤 식으로도 제품을 떨어 뜨리거나 손상된 경우.  
 예프. 제품이 뚜렷한 성능 변화를 보일 때.
16. 교체 부품이 필요한 경우 서비스 기술자가 교체 부품을 사용했는지 확인하십시오.  
제조업체에서 지정한 제품은 적절한 작동 상태에 있습니다.
17. 서비스가 완료되면 서비스 기술자에게 안전 점검을 수행하여 제품이 적절한 작동 상태에 있습니다.
18. 이 제품을 촛불과 같은 화염으로부터 안전한 거리에 두십시오.
19. 장치는 물방울이나 튀기에 노출되어서는 안되며 액체로 채워진 물체는 뚜껑으로 기기 위에 놓아야합니다.
20. 권장 작동 온도 범위는 41 ° F ~ 104 ° F (5 ° C ~ 40 ° C)입니다.
21. 12VDC 입력은 옵션 인 12VDC, 2A 퓨즈 어댑터를 사용하는 데 적합합니다.
22. 경고 - 주전원은 꺼짐 위치에서 분리되지 않지만 회로의 전원은 꺼집니다.
23. 캐나다는 RSS210, ICES-003을 준수합니다.
24. 전원 공급 플러그는 분리 장치 역할을하며 쉽게 접근 할 수 있어야합니다.

**⚠ 경고 :** 모델 **3BT** 외부 안테나는 분리 될 예정입니다.



이 제품은 재활용이 가능합니다. 이 기호가있는 제품은 버리면 안됩니다. 일반 가정 쓰레기를 버리십시오. 제품 수명이 다하면 전기 및 전자 장치 재활용을 위해 지정된 수거 장소. 지역 당국을 통해 반환 및 수거 지점에 대해 자세히 알아보십시오. WEEE (European Waste Electrical and Electronic Equipment) 지침은 매립지로가는 쓰레기의 양을 극적으로 줄이기 위해 따라서 지구와 인간의 건강에 대한 환경 적 영향을 줄입니다. 사용한 제품을 재활용하여 책임감있게 행동하십시오. 이 제품을 계속 사용할 수 있다면 그것을 포기하거나 판매하는 것을 고려하십시오.

## Model Three BT 지침

Model Three BT 탁상용 라디오를 구입해 주셔서 감사합니다. Bluetooth 무선 기술이 추가되어 Model Three BT에 무선으로 음악을 스트리밍 할 수 있습니다.

새 라디오를 사용하기를 원한다는 것을 알고 있지만 잠시 시간을내어이 사용 설명서와 안전 지침을 읽어 보시기 바랍니다. 질문이 있으시면 주저하지 말고 대리점이나 Tivoli Audio에 문의하십시오.

무전기를 배송해야하는 경우에는 상자와 원래 포장을 보관하십시오. 배송 손상은 공장 보증에 포함되지 않습니다.

우리 모두를 대신하여 Tivoli Audio를 선택해 주셔서 감사하고 새로운 Model Three BT 라디오를 즐기십시오.

Model Three BT와 함께 포장하면 각각 하나씩 찾을 수 있습니다.

- 부착 된 FM 텔레 스코핑 안테나 1 개 (국가에 따라 다름)
- 외부 전원 공급 장치 1 개
- "AA"배터리 1 개

누락 된 품목이 있으면 대리점이나 Tivoli Audio에 문의하십시오.

### 시작하기

- 포함 된 "AA"배터리를 후면 배터리 칸에 삽입합니다 (올바른 극성에 유의).
- 시계가 정확한 시간으로 설정 될 때까지 후면 "시간 설정"버튼을 누릅니다.
- 외부 전원 공급 장치의 커넥터를 후면 전원 입력에 삽입하고 다른 쪽 끝을 콧습니다. 벽면 콘센트에.
- Model Three BT를 FM 또는 AM으로 켜고 방송국에 맞추고 원하는 볼륨으로 조절합니다.  
수평.

## 기능 안내 (전면 패널)

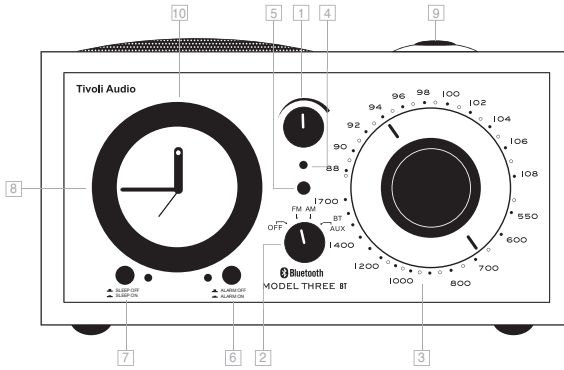

1. **VOLUME** : 볼륨 노브를 오른쪽으로 돌리면 볼륨이 높아지고 왼쪽으로 돌리면 볼륨이 낮아집니다. 음량. 이 노브는 연결시 헤드폰 (포함되지 않음)의 볼륨도 제어합니다. 만약 볼륨이 왜곡 된 경우 스피커 손상을 방지하기 위해 레벨을 낮추십시오.
2. **SOURCE KNOB** : 노브를 오른쪽으로 1 클릭 돌려 FM 대역을 선택하고 2 클릭하면 오른쪽으로 AM 밴드를 선택하거나 오른쪽을 세 번 클릭하여 보조 입력을 선택합니다. 블루투스를 활성화하려면 보조 위치로 전환하고 "Bluetooth 작동"섹션에 설명 된 단계를 따릅니다.
3. **TUNING DIAL** : 아날로그 튜닝 다이얼을 오른쪽 또는 왼쪽으로 돌려 AM 및 FM을 변경합니다. 주파수 범위.
4. **전원 표시 등** : 소스 노브가 꺼짐 이외의 위치에 있으면 녹색으로 켜집니다. 알람 버튼이 활성화되었을 때.
5. **TUNING INDICATOR** : 최상의 튜닝이 이루어 졌을 때 가장 밝습니다. 청취 가능한 AM 방송국은 튜닝 표시등을 켜지 않으며 가장 선명한 신호를 위해 귀로 튜닝해야 합니다.
6. **ALARM** : 알람 썸뿔을 사용하여 깨우기 시간을 설정했으면 버튼을 누릅니다. 알람을 활성화하고 해당 녹색 LED가 켜집니다. LED는 알람 버튼이 꺼집니다. 알람 버튼을 밖으로 밀어 알람과 LED를 비활성화합니다. 꺼집니다.
7. **SLEEP** : 소스 노브를 AM 또는 FM으로 돌리고 라디오를 잠들고 싶은 방송국과 볼륨 조절 원하는 수준으로. Sleep 버튼과 해당하는 녹색 LED가 켜집니다. 라디오가 꺼집니다 약 20 분 후에 자동으로. LED는 절전 버튼이 꺼질 때까지 계속 켜져 있습니다.
8. **ALARM THUMBWHEEL** : 알루미늄 썸뿔을 회전합니다. 알람 침이 다음을 가리킬 때까지 시계 반대 방향으로 일어나고 자하는 지정된 시간. 돌리지 마십시오 썸뿔을 시계 방향으로 돌리지 않으면 기구.

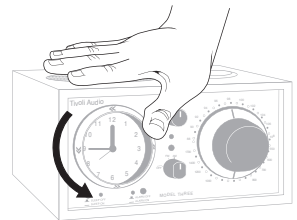

9. SNOOZE (TOP OF CABINET) : 알람이 울리면 버튼을 길게 눌렀다 놓습니다. 알람을 약 5 분 동안 음소거하는 스누즈 버튼. 5 분 후 알람이 울립니다. 자동으로 재계됩니다. 스누즈 시간은 조정할 수 없습니다.
10. 시계 : 이 석영 아날로그 시계는 뛰어난 기계식 석영 무브먼트를 갖추고 있습니다. 정확성. 시계는 단일 "AA"배터리로 작동하므로 정전이 시계의 정확성. 시계가 정확하도록 매년 배터리를 확인하십시오. 시계의 조명 끄거나 조정할 수 없습니다. 표시등이 몇 초 정도 걸리는 것은 정상입니다. 전원 공급 장치가 분리되면 소화하십시오.

중요 참고 사항 : 알람 썬힐의 아날로그 메커니즘 특성으로 인해 단순성을 위해 설계되었으므로 알람이 활성화 된 시점에서 최대 5 분 차이가 있을 수 있습니다. 예를 들어 알람이 10:00로 설정된 경우 9:55 또는 10:05에 활성화 될 수 있습니다. 이를 수용하기 위해 처음 사용할 때 알람을 일찍 설정하는 것이 좋습니다. 같이 Model Three BT를 사용하면 알람을 설정해야하는 위치에 대한 더 나은 아이디어를 얻을 수 있습니다 원하는 시간에 일어나도록 명령하십시오.

기능 안내 (후면 패널)

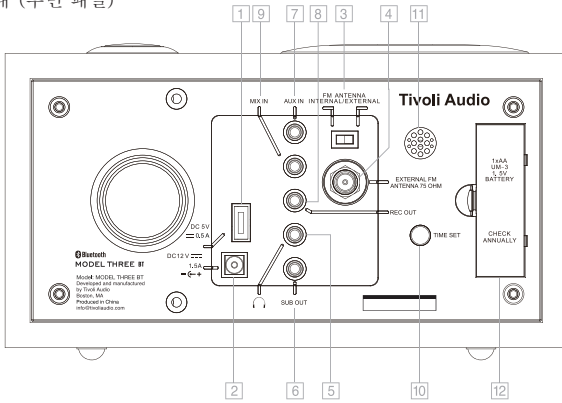

1. USB : 표준 USB 케이블을 Model Three의 USB 포트에 연결합니다. 케이블을 전화기와 같은 USB 충전 호환 장치에 연결하여 해당 장치를 충전하십시오.
2. 12VDC : 포함된 AC 전원 공급 장치를 입력에 연결하거나 선택 사양 인 DC 전원 공급 장치를 사용합니다. 전원 공급 장치를 스위치로 제어되는 전기 콘센트에 연결하지 마십시오. 스위치가 실수로 꺼지면 알람이 설정 될 때 라디오에서 깨어나지 않습니다. 힘만 사용하지요 이 제품과 함께 제공되는 공급. 전원 공급 장치가 손상되거나 잘못 배치 된 경우 같은 대체품입니다. 커넥터는 5.5mm / 2.1mm 중심 포지티브입니다.
3. FM 안테나 스위치 : 내부 및 외부 FM 안테나 사이를 전환합니다. 이 스위치에는 AM 수신에 영향을 미칩니다. 경우에 따라이 안테나를 설정하면 FM 수신이 향상 될 수 있습니다. 외부로 전환하십시오.

기능 안내 (후면 패널)

4. 외부 FM 연결 : FM을 들을 때 국가에 따라 이 F 커넥터 위에 포함 된 와이어 안테나를 사용하거나이 텔레 스코핑 안테나를 조정하고 최상의 위치에 배치하십시오. 수신, FM 신호가 강한 위치에서는 안테나 길이를 줄이면 수신 성능이 향상 될 수 있습니다. 장치를 사용하지 않거나 AM을 들을 때는 안테나를 집어 넣어 보호하십시오. 그것. 이 안테나는 AM 수신에 영향을 주지 않습니다. 자세한 내용은 "접수"라고 표시된 섹션을 참조하십시오.
5. 헤드폰 출력 : 헤드셋 (포함되지 않음)을 개인용 가변 스테레오 출력에 연결합니다. 청취, 헤드셋이 기본 스피커를 음소거합니다. 헤드셋의 볼륨은 볼륨 노브. 이 스테레오 출력은 3.5mm 스테레오 수 미니 커넥터를 수용합니다. 사용하지 마십시오 청각 손상을 방지하기 위해 높은 볼륨 레벨로 헤드폰을 사용하지 마십시오.
6. SUB OUT : 선택적 Tivoli Audio Model Subwoofer (또는 기타 호환되는 서브 우퍼)를 이 출력에 연결합니다. 이 잭은 3.5mm 스테레오 수 미니 커넥터를 수용합니다.
7. AUX IN : CD 플레이어, MP3 플레이어 또는 컴퓨터와 같은 다른 장치에서 오디오를 들으려면 해당 장치의 오디오 출력이 스테레오 입력에 연결하고 전면 소스 노브를 Aux. Aux 위치로 전환해도 연결된 장치가 켜지지 않습니다. 이 스테레오 입력 3.5mm 스테레오 수형 미니 커넥터를 수용합니다. AUX IN 잭은 Bluetooth가 장치가 연결되었습니다. 유선을 사용하려면 먼저 Bluetooth 장치를 분리해야 합니다. AUX IN 기능.
8. REC OUT : 카세트 테크의 오디오를 연결하여 Model Three BT 라디오에서 녹음 할 수 있습니다. 이 고정 레벨 스테레오 출력에 입력 (또는 다른 녹음 장치)을 추가합니다. 모델을 사용할 수도 있습니다. 프리 앰프의 오디오 입력에 연결하여 고성능 아날로그 튜너로 3 개의 BT 라디오 또는 통합 증폭기. 이 출력을 사용할 때 기본 스피커는 음소거되지 않습니다. 이 잭은 3.5mm 스테레오 수 미니 커넥터를 수용합니다.
9. MIX IN : 컴퓨터와 같은 다른 장치의 오디오 출력이 입력에 연결하여 FM 또는 AM 튜너와 혼합 된 오디오. 모델 3 BT가 보조 모드 인 경우 이 입력은 두 번째 보조 입력으로 작동합니다. 이 스테레오 입력은 3.5mm 스테레오 수 미니 커넥터를 수용합니다. 볼륨 레벨은 소스 장치에 의해 제어됩니다.
10. 시간 설정 :이 버튼을 짧게 눌렀다 놓으면 바늘이 조금씩 전진합니다. 프레스 이 버튼을 누르고 있으면 시계 바늘이 계속 전진합니다. 버튼을 놓으면 시계가 올바르게 설정되었습니다. 시간을 설정할 때 알람 버튼이 꺼져 위치에 있는지 확인하십시오.
11. ALARM GRILLE :이 그릴에서 경보 음이 울립니다. 이 그릴을 막지 마십시오.
12. 배터리 백업 : 배터리 덮개를 제거하고 새로운 주요 브랜드 인 1.5V "AA"알카라인을 설치합니다. 배터리, 올바른 + / - 극성을 준수하십시오. 시계는 배터리에서 지속적으로 작동하며 배터리는 백업 역할도 합니다. 정전이 발생하면 배터리 백업이 유지됩니다. 알람 버튼이 On 위치에 있으면 시계의 작동을 확인하고 깨우기 음을 울립니다. 새 배터리가 올바르게 설치된 경우, 시계 페이스가 켜지지 않고 라디오가 배터리 수명을 보존하기 위해 정전 중에는 작동하지 마십시오. 배터리 강도 확인

매년 주요 브랜드 인 1.5V "AA"알카라인 배터리를만 교체하십시오. 시계가 작동을 멈 추면 배터리를 교체하십시오. 귀하의 주 / 국가 규정에 따라 사용한 배터리를 폐기하십시오. Model Three BT를 장기간 보관하거나 사용하지 않을 경우 배터리를 제거하십시오.

## 블루투스 작동

페어링하기 전에 장치가 Bluetooth 5.0을 지원하고 장치가 연결되어 있지 않은지 확인하십시오. 다른 Bluetooth 제품에. 장치는 다르게 페어링 될 수 있습니다. 아래는 일반적인 가이드입니다.

1. 모델 3 BT를 보조 위치로 켭니다. 그러면 Bluetooth가 켜집니다. 돌려 시작하려면 볼륨을 1/4 정도 올리십시오. 또한 소스 장치 (현재 사용중인 장치)의 볼륨을 높이십시오. 스트리밍).
2. 활성화 된 장치에서 Bluetooth 무선 기술을 켭니다.
3. 검색을 시작하려면 장치 화면에 "Tivoli Bluetooth (페어링되지 않음)"가 표시되면 선택하십시오. 일부 장치는 PIN을 입력하라는 메시지를 표시 할 수 있습니다. 그렇다면 "0000" 을 입력하십시오. "Tivoli Bluetooth" 가 변경됩니다. "페어링되지 않음"에서 "연결됨"으로.
4. 연결을 확인하는 Model Three BT에서 벨소리가 들리고 시작할 수 있습니다. 무선으로 음악 파일 재생. 장치의 볼륨 레벨을 조정하십시오. 당신은 할 필요가 없습니다 장치를 다시 페어링하십시오. 장치에 따라 여러 번 시도해야 할 수 있습니다. Model Three BT에 페어링 및 / 또는 연결시 장치를 적절하게 제공하십시오. 프로세스를 반복하기 전에 페어링 또는 연결 시간.

## 수신 (reception)

내부 FM 및 AM 안테나는 좋은 수신을 제공합니다. AM의 경우 최상의 상태로 라디오를 회전합니다.수신. AM 무선 안테나 (옵션)는 향상된 AM 수신을 제공 할 수 있습니다.

콘크리트, 강철 또는 알루미늄 사이딩으로 만든 건물은 수신을 방해합니다. 가전 제품, 전기 담요, 컴퓨터, CD 플레이어 및 기타 전자 장치도 수신에 영향을 미치거나 소음을 주입하십시오. 이 문제가 발생하면 Model Three BT 라디오를 문제가되는 장치를 제거하거나 다른 장치와 공유하지 않는 전기 콘센트에 꽂으십시오. 급속 표면 AM 수신을 방해 할 수도 있습니다.



## 놓기 (placement)

장치를 평평하고 안정된 표면에 놓습니다. 책장, 캐비닛 또는 벽이나 모서리에 가까운 곳에 배치  
저음을 부 풀릴 수 있습니다.

## 청소 (cleaning)

무전기에 가혹한 세제 나 용제를 사용하지 마십시오. 스프레이 왁스를 사용하지 마십시오.  
모델 분리 청소하기 전에 3 개의 BT 라디오. 얼굴은 약간 축축하고 부드러운 천으로 닦을 수  
있습니다. 페인트 등 또는 목재 캐비닛을 더럽 히면 보증이 무효화됩니다.

참고 : Tivoli Audio 캐비닛은 실제 목재 베니어를 사용합니다. 천연 나무는 매우 다양하기  
때문에 모델간에 정확한 목재 색상 / 그레인 일치될 얻을 수 있습니다. 당신은 또한 알 수  
있습니다 나무는 햇빛에 노출되면 시간이 지남에 따라 어두워집니다. 다시 말하지만,  
이것은 진짜 나무의 경우 정상입니다.

또한 청색, 적색 등과 같은 염색 된 베니어는 햇빛에 노출되어 퇴색 할 수 있습니다.  
이것은 보증에 포함되지 않습니다.

## 제한 보증 (limited warranty)

Tivoli Audio는 매우 높은 표준에 따라 제품을 제조하며 우리 제품이 잘 작동 할 것이라고  
확신합니다. 따라서 당사는 원래 구매 일로부터 미국에서는 1 년, 유럽 연합에서는 2 년 동안  
재료 및 제조상의 제조상의 결함에 대해 제품을 원래 소유자에게 보증합니다. 최소 보증  
기간이 법령에 의해 결정되는 국가의 경우 보증 기간은 필요한 법정 기간입니다. 다른 모든  
지역에서는 보증 기간이 1 년입니다.

이 보증은 부적절한 설치, 잘못된 보조 장비, 수정, 무단 수리, 배송 손상 또는 손실, 남용,  
사고, 부적절한 전압 / 전류에서의 사용, 번개 또는 기타 천재 지변, 정상적인 마모, 상업으로  
인한 손상에는 적용되지 않습니다. 사용 또는 승인되지 않은 딜러로부터 구매. 보증 서비스를  
받으려면 보증 기간 내에 공인 대리점에서 장치를 구입했다는 증거로 구입 증명이 필요할 수  
있습니다. 서비스가 필요한 경우 먼저 대리점이나 Tivoli Audio에 연락하지 않고 제품을  
반환하지 마십시오.

이 보증은 양도 할 수 없습니다. Tivoli Audio는 시간 손실, 불편, 제품 사용 손실 또는이  
제품으로 인한 손해에 대해 지불하지 않습니다.

이 보증은 귀하에게 특정한 법적 권리를 제공하며 주마다 다른 권리를 가질 수도 있습니다.  
일부 주에서는 묵시적 보증에 대한 제한이나 결과적 손해의 배제를 허용하지 않으므로  
이러한 제한이 귀하에게 적용되지 않을 수도 있습니다.

자세한 보증 정보는 [www.tivoliaudio.com](http://www.tivoliaudio.com)을 방문하십시오.

유럽 보증 정보는 [www.tivoliaudio.eu](http://www.tivoliaudio.eu)를 방문하십시오.

명세서 (specification)

모델 : Tivoli Audio Model Three BT

유형 : Bluetooth 무선 기술이 적용된 석영 아날로그 시계 AM / FM 라디오

드라이버 : 76.2mm (3 ") 전체 범위 드라이버 1 개, 비디오 차폐

전원 공급 장치 : M3-PS, 12VDC, 1.5A, 120V-60Hz (UL); 230V-50Hz (CE)

시계 배터리 : AA / UM-3 1.5V 알카라인

크기 : 21.27 cm W x 11.43 cm H x 13.34 cm D  
(8.375 "W x 4.5"H x 5.25 "D)

무게 : 1.70kg (3.75 파운드)

사양은 예고없이 변경 될 수 있습니다.

Tivoli Audio는 예고없이 제품을 변경할 권리가 있습니다.

Tivoli Audio, Tivoli Audio 로고 및 Model Three는 Tivoli Audio, Inc.,의 상표입니다.

Bluetooth 단어 상표 및 로고는 Bluetooth SIG, Inc.의 상표입니다. Tivoli 소유의 등록 상표입니다.

이러한 상표를 사용하는 오디오는 라이선스하에 있습니다. 기타 상표 및 상호는

티볼리오디오 공식 수입판매원 (Tivoli Audio Authorized Distributor)

1. AS기간 : 구입일로부터 1년간(극동음향 정식 수입품만 해당)
2. AS기준(AS보증 기간 내) :
  - 무상 AS : 정상적인 상태에서 자연 발생하는 성능
  - 유상 AS : 소비자의 부주의(이동, 낙하, 충격, 파손 등)로 발생한 문제 등
3. AS 불가 기준
  - 해외 직구, 병행 수입품의 경우
4. 교환 및 환불 기준
  - 구매 후 10일 이내 기능적 문제 발생
5. 관련 URL

[www.kdsound.co.kr](http://www.kdsound.co.kr)

# EU Declaration of Conformity

**Manufacturer's Name:** Tivoli Audio, Inc

**Manufacturer's Address:** 218 Newbury Street, 1st Floor  
Boston, MA 02116  
United States of America

Declares under the sole responsibility that the

**Product Name:** Model Three BT

**Product Model Number:** M3BT

The product herewith complies with the essential requirements of the Radio Equipment Directive 2014/53/EU when installed and used in accordance with the manufacturer's instructions.

**The Model Three BT complies with the following directives:**

## EMC

EN 55032: 2015/AC: 2016

EN 55035: 2017

EN 301 489 - 1 V2.2.3

EN 301 489 - 17 V3.2.2

## Health

EN 62479:2010

EN 50663: 2017

## Spectrum

EN 303 345 - 1 V1.1.1

EN 303 345 - 2 V1.1.1

EN 303 345 - 3 V1.1.0

EN 300 328 V2.2.2

## Safety

EN 62368-1: 2014+A11: 2017



## **Manufactured by**

Tivoli Audio, Inc  
Boston, MA USA

## **European Importer**

Tivoli Audio, Cooperatief  
Mariaplaats 3  
3511 LH Utrecht  
The Netherlands

[www.tivoliaudio.com](http://www.tivoliaudio.com)

 [tivoliaudio](https://www.facebook.com/tivoliaudio)

 [@tivoliaudio](https://www.instagram.com/tivoliaudio)